

キョウカシゴウ  
強嵌合



楽楽



RF & NF  
NEW MATERIAL

新素材



NEW SERIES



2018 NEW DESIGN COLLECTION

 シーピー化成株式会社

# 容器素材について

独自ノウハウを生かして自社で素材から開発。これらの多彩な素材を活用し、用途に応じた容器をご提供します。



**RF** NEW

発泡ポリプロピレン

PP素材を発泡させた素材です。独自技術により耐熱性を付与しています。

耐熱 130°C

断熱 保温  
耐油 耐寒  
省資源

**NF** NEW

耐熱発泡ポリスチレン

PSP素材単体よりも耐熱性を向上させた独自開発素材です。PPフィルムをラミネートして耐油性を持たせています。

耐熱 105°C

断熱 保温  
耐油 耐寒  
省資源

**PP**

ポリプロピレン

耐油性・耐酸性と耐熱性がある素材です。

耐熱 110°C

耐油

**BF**

低発泡ポリスチレン (PP入り)

当社独自に開発した低発泡素材です。電子レンジで温め可能な耐熱性があり、耐油性・断熱性・保温性に優れています。

耐熱 105°C

断熱 保温  
耐油 耐寒  
省資源

【取扱上の注意】  
※業務用むし器には使用できない場合があります。  
※茶碗むし器を使用の際はPP素材の蓋をご使用ください。



**PSP**

発泡ポリスチレン

ポリスチレンを発泡させた素材です。保温性・断熱性がありパール調の光沢があります。

耐熱 85°C

断熱 保温  
耐寒  
省資源

【取扱上の注意】  
※電子レンジやオープンで使用しないでください。  
※柑橘類の皮に含まれるテルペンや、油分の多い熱い食品、または油脂により変質することがあります。

**HIPS**

ハイインパクトポリスチレン

成型性がよく、耐衝撃性のある素材です。

耐熱 85°C

耐寒

【取扱上の注意】  
※電子レンジやオープンで使用しないでください。  
※柑橘類の皮に含まれるテルペンや、油分の多い熱い食品、または油脂により変質することがあります。

**UF**

低発泡ポリスチレン

非発泡素材に比べ軽量の低発泡素材です。剛性も優れています。

耐熱 85°C

耐寒  
省資源

【取扱上の注意】  
※電子レンジやオープンで使用しないでください。  
※柑橘類の皮に含まれるテルペンや、油分の多い熱い食品、または油脂により変質することがあります。

**OPS**

二軸延伸ポリスチレン

ポリスチレンを縦横二方向に延伸した素材です。透明性・光沢性があります。

耐熱 85°C

耐寒

【取扱上の注意】  
※電子レンジやオープンで使用しないでください。  
※柑橘類の皮に含まれるテルペンや、油脂により変質することがあります。

**A-PET**

アモルファス・ポリエチレンテレフタレート

ガスバリア性があり、優れた保香効果を持った素材です。高い透明性と耐油性があります。

耐熱 60°C

耐油

【取扱上の注意】  
※電子レンジやオープンで使用しないでください。

●表記の耐熱温度は商品の形状・シート厚などにより多少異なる場合があります。耐熱温度に近い条件下でのご使用のときは実物にてご確認ください。

# INDEX

## [ 強 嵌 合 ]



BFNたわら	4
BFNアルバ	5
NUオードブル	7
NU盛ブル	8
BF/NUプレ小判	8

## [ 楽 ポ ン ]



KLY	10
COPパニエ	11
COPルミナ	12
COPベルタ	13
COPルフレ	13
COPアルテ	14
COPソラーレ	14
COPタル角	15
COPタル	15

## [ NEW SERIES ]



SFうま盛	19
新匠-ウナギ	20
匠筏	20
SFうま皿	21
SF和角巻段	22
SF港	22
UFキーテス	23
SF-M	24
SFニック	25
SF新プレート丸	26
新L	27・28
L-カク	29
SFセンス	30
SF丸皿	30
BFつむぎ	31
SF弁当57~61	33
BFツイスト	34
BFデリスタ	35
BFホット50	36
BFコモプレ内	37
PPKL	38
CU	38

## [ 新 素 材 RF&NF NEW MATERIAL ]



RF角井内	16
NFピッタ	17

●パンフレットに表示しているサイズなど実物より多少異なる場合があります。  
 ●印刷の色柄などが商品より微妙に異なる場合があります。ご了承ください。  
 ●パンフレットに掲載している商品の仕様や入数など、予告なく変更する場合があります。ご了承ください。  
 ●パンフレット内容について、ご不明の点がございましたら、お気軽に当社営業スタッフにご相談ください。

盛付け作業の時短に貢献する「強嵌合™」シリーズ新登場。

特許出願中

# キョウカンゴウ 強嵌合

「強嵌合」  
動画公開中  
右記QRコードを  
読み込んで  
ご視聴下さい。



※「強嵌合」の名称およびロゴは、シーピー化成株式会社の商標または登録商標です。

POINT  
1

従来にない<sup>かんこうせい</sup>嵌合性を実現、  
商品持ち上げ時も安心！

[従来の嵌合方式] 嵌合部が浅い

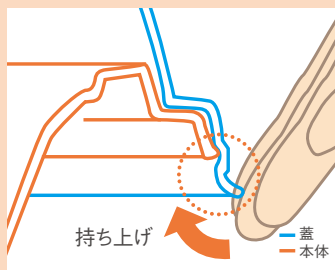

手で蓋を直接押し上げる状態になるので外れやすい。

[新しい嵌合方式] 嵌合部が深い



手が蓋に当たらず、本体を持ち上げることができるので外れにくい。

POINT  
2

音で伝わる<sup>は</sup>嵌めやすさ！



BF/NUプレ小判

大・小どちらのサイズも手のひらに収まる奥行き設定で、四つ角を押さえて『カチッ!』と嵌合。



NU盛プル

① 奥側の角位置を合わせて、  
② 手前の角を上から押さえれば『カチッ!』と嵌まる。

POINT  
3

外れにくく開けやすい！

機能充実の本体タブ

開けやすい柔軟性を持ちつつ蓋タブをガードする形状で強度を保ち、指先を切らないように配慮した安心設計。

※オードブルタイプのみ対応となります。

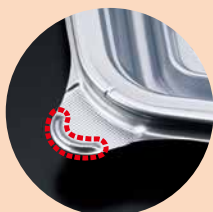

本体タブの凸部を押して、蓋タブとの隙間に指を入れます。



蓋タブを軽く持ち上げると『バカッ!』と簡単に開きます。



BFNたわら5 和もく赤

NEW 外嵌合

特許出願中

米飯

意匠出願中

# BFNたわら

BFN Tawara Series

ハンテープ可能な「強嵌合」を備えた  
俵おこわ専用容器の登場。

俵押型にぴったりサイズ!



BFNたわら3 黒

## レンジ対応俵おこわ専用容器



## わかりやすい十字ライン

中心がわかりやすいよう十字ラインを  
入れているので、盛付け作業もスムーズ。

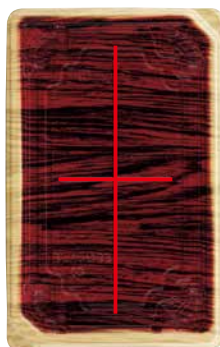

## ゲタ形状で ボリューム感アップ!

板形状の本体と程良い高さの蓋が、  
抜群のこんもり感と絶妙な詰まり感を  
演出します。



### COLOR VARIATION



和もく赤

上質感漂う艶やかな木目柄が料理本来の  
魅力を引き出し売場での存在感を高めます。



黒

どんなメニューにも似合う黒は、料理の彩りを  
いっそう引き立てます。

### SIZE (mm)

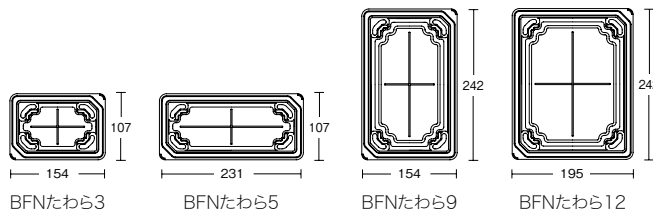

本体素材: ●BF レンジOK 耐熱105°C 断熱 保温 耐油 耐寒 省資源 蓋素材: ●OPS

本 体	品 番	外 寸	本体・蓋		■絵柄右下は外柄		蓋			
			入 数	入 数	和もく赤	黒	蓋 名	外 寸	高 さ (外嵌合)	
	BFNたわら3	154×107×21	50	800	●	●	BFNたわら3嵌合蓋	153×106	30	別梱包
	BFNたわら5	231×107×21	50	600	●	●	BFNたわら5嵌合蓋	230×106	30	別梱包
	BFNたわら9	242×154×21	50	400	●	●	BFNたわら9嵌合蓋	241×153	30	別梱包
	BFNたわら12	242×195×21	50	400	●	●	BFNたわら12嵌合蓋	241×194	30	別梱包

「強嵌合」  
〈米飯〉BFNたわら



特許出願中

米飯

意匠出願中

# BFNアルバ

BFN Alba Series

従来にない嵌合性を実現した弁当容器。

「強嵌合」  
〈米飯〉BFNアルバ

## ノンテープを実現

嵌合部が深く、蓋のフチが本体のフチよりも内側になる設計で、持ち上げる時に手が当たらず外れにくい。

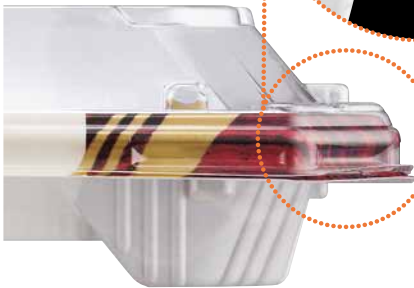
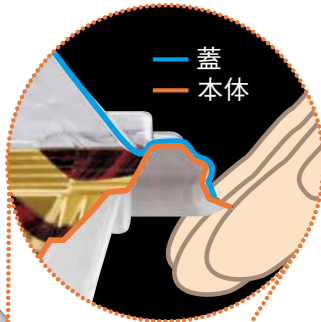

## 本体で魅せるダイナミックな盛付けと一体感

低く太い仕切り設計で具材を乗せやすく、仕切りを目立たせることなく盛付ける事ができ、どっしり感とボリューム感を演出します。



## 多様化する生活者のニーズに合わせた「8S」サイズが新登場!

定番をくずしたサイズ感(224×184)と5種類の仕切り。蓋も通常蓋と高蓋で量目調整も自由自在。

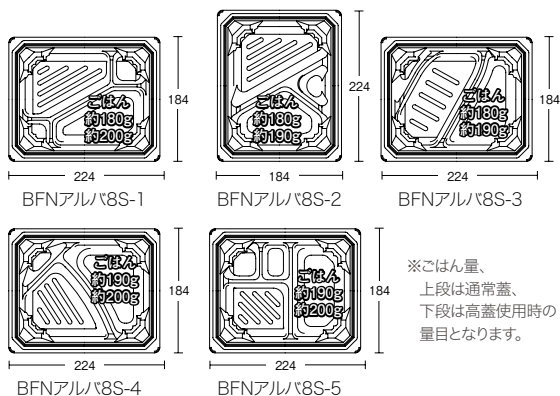

## 新サイズの導入により積載効率もさらにアップ!

BFNアルバ8Sは、品出しカートトレー(770×360mm)1段に6個がきちんと収まるサイズ。従来の「8」サイズより多い数量を収納します。積載効率もアップし、作業もスムーズです。

※ご使用の品出しカートトレーのサイズにより異なる場合がございます。



COLOR VARIATION



**黒**  
どんなメニューにもマッチする黒は、料理の彩りを鮮やかに引き立てます。

**トレブルR**  
メタリック調の色合いが和洋中あらゆるメニューにマッチし、ワンランク上の上質感を演出。

**ミルクW**  
洋風メニューに最適なミルク色と赤い木目の色合い。金のラインがアクセントとなり売場を艶やかに演出します。

**みお赤**  
澤のごとく優雅に流れる赤い紋様が食欲を引き立て、動きのある売場を演出します。

**滝縞L**  
料理に彩りを添えるフレッシュなリーフ柄と、定番の黒赤カラーの組み合わせが食材をより一層引き立てます。

**BW**  
トレンドを見据えたこだわりの“ブラック×ホワイト”デザインが食材の彩りを最大限に引き立て、売場を明るくオシャレに演出。

SIZE (mm)

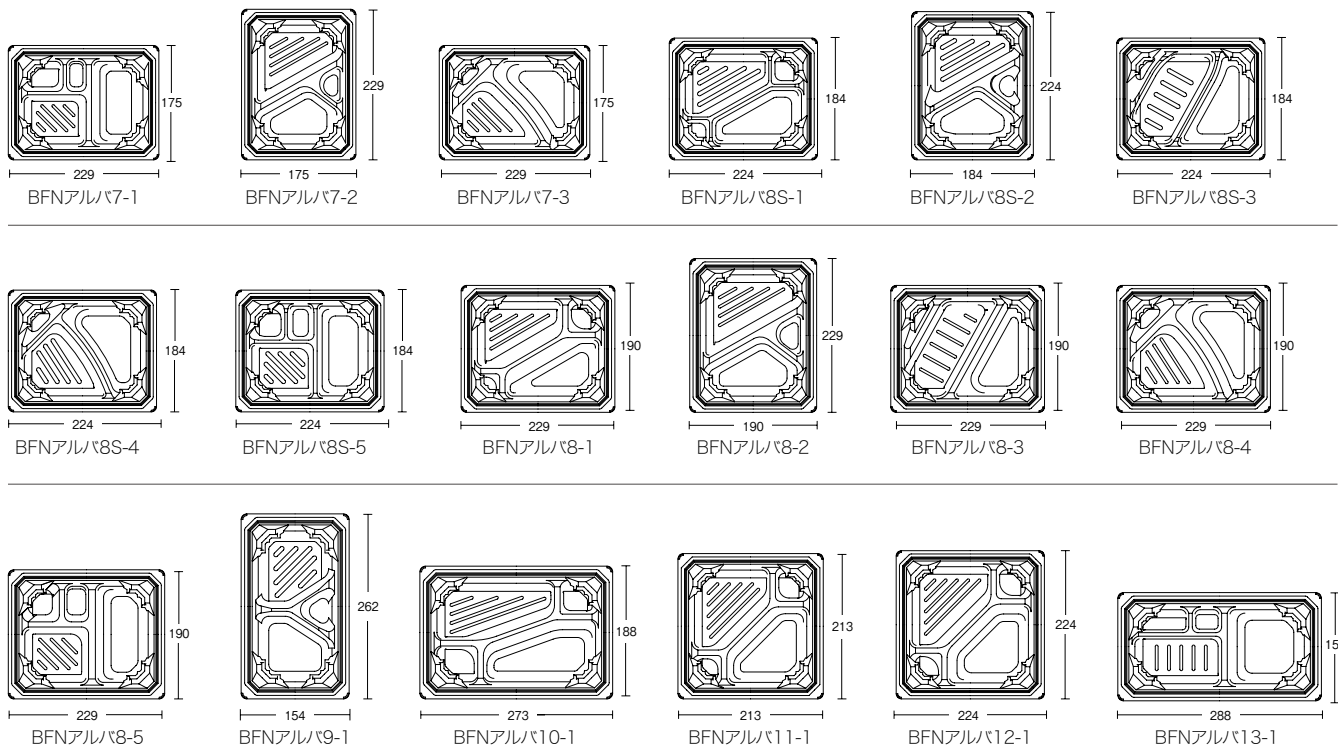

本体素材：●BF レンジOK 耐熱105℃ 断熱 保温 耐油 耐寒 省資源 蓋素材：●OPS

品番	外寸	本体・蓋		■絵柄右下は外柄						蓋名	外寸	高さ (外嵌合)	
		入数	袋 ケース	黒	トレブルR	ミルクW	みお赤	滝縞L	BW				
BFNアルパ7-1	229×175×31	50	600	●	●	●	●	●	●	BFNアルパ7嵌合蓋	228×174	20	別梱包
BFNアルパ7-2													
BFNアルパ7-3													
BFNアルパ8S-1	224×184×31	50	600	●	●	●	●	●	●	BFNアルパ8S嵌合蓋	223×183	20	別梱包
BFNアルパ8S-2													
BFNアルパ8S-3													
BFNアルパ8S-4											BFNアルパ8S高嵌合蓋	223×183	26
BFNアルパ8S-5													
BFNアルパ8-1	229×190×31	50	600	●	●	●	●	●	●	BFNアルパ8嵌合蓋	228×189	20	別梱包
BFNアルパ8-2													
BFNアルパ8-3													
BFNアルパ8-4													
BFNアルパ8-5													
BFNアルパ9-1	262×154×31	50	600		●	●	●	●	●	BFNアルパ9嵌合蓋	261×153	20	別梱包
BFNアルパ10-1	273×188×31	50	400		●	●	●	●	●	BFNアルパ10嵌合蓋	272×187	20	別梱包
BFNアルパ11-1	213×213×31	50	400		●	●	●	●	●	BFNアルパ11嵌合蓋	212×212	20	別梱包
BFNアルパ12-1										BFNアルパ11高嵌合蓋	212×212	26	別梱包
BFNアルパ12-1	224×224×31	50	400		●	●	●	●	●	BFNアルパ12嵌合蓋	223×223	20	別梱包
BFNアルパ13-1	288×154×31	50	300		●	●	●	●	●	BFNアルパ13嵌合蓋	287×153	20	別梱包

「強嵌合」  
〈米飯〉B F N アルパ



NUオードブル37 伊万里

NEW 外嵌合

特許出願中

オードブル

# NUオードブル

NU Hors d'œuvre Series

嵌合性を追求した  
〈新設計〉オードブル容器。



NUオードブル 37  
英華赤



### 特別感を演出する中皿!

※NUオードブル36、37のみの対応となります。

沈みちな食材を目立たせる効果あり! 視認性の良い透明容器なので、下段の料理もしっかりアピールすることができます。

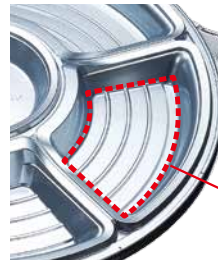

### ボリューム感を演出する傾斜のある底面形状

底上げ&傾斜状仕切り設計による迫力ある盛付けで訴求力アップ。

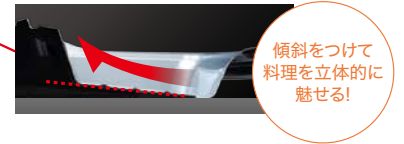

### COLOR VARIATION



赤伊万里

伊万里

カトリア青

英華赤

ロイヤルS

ロイヤルG

赤をベースにした伊万里柄が集いの席を彩り、料理の豪華さを際立たせます。

料理と器の陰影が美しく引き立つ、上質感漂う深い紺碧の色柄。食材を一層引き立てます。

濃とした青と白の配色で気品漂う和洋折衷のデザイン。盛付けた料理の彩りを引き立て、高貴な印象を与えます。

華やかな赤を基調に、黒のラインがアクセントとなり立体感を演出。和風から中華まで幅広いメニューに対応します。

上質で清潔感あふれるシルバーが、銀食器に盛付けたように料理のグレード感をぐっと高めます。

料理に高級感と華やかさをプラスするゴールド。その美しい輝きが、食卓を照らします。

### SIZE (mm)

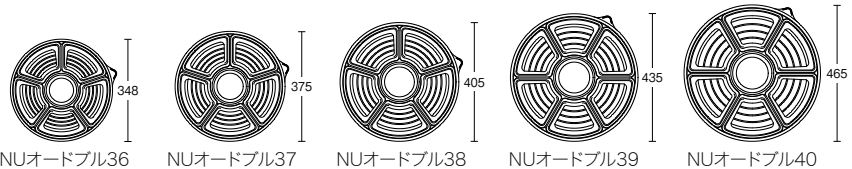

NUオードブル36

NUオードブル37

NUオードブル38

NUオードブル39

NUオードブル40



NUオードブル36  
中皿AP



NUオードブル37  
中皿AP

本体素材: ●HIPS 耐熱85℃ 耐寒 中皿・蓋素材: ●A-PET

品番	外寸	本体(中皿)・蓋		■絵柄右下は外柄							蓋				
		袋	ケース	赤伊万里	伊万里	カトリア青	英華赤	ロイヤルS	ロイヤルG	(透明)	蓋名	外寸	高さ (外嵌合)		
NUオードブル36	φ348×41	10	120	●	●	●	●	●	●	●	—	NUオードブル36嵌合蓋AP	φ348	46	別梱包
NUオードブル36中皿AP	φ124×30	50	600	—	—	—	—	—	—	●	—	—	—	—	—
NUオードブル37	φ375×41	10	120	●	●	●	●	●	●	●	—	NUオードブル37嵌合蓋AP	φ375	46	別梱包
NUオードブル37中皿AP	φ130×30	50	600	—	—	—	—	—	—	●	—	—	—	—	—
NUオードブル38	φ405×41	10	120	●	●	●	●	●	●	●	—	NUオードブル38嵌合蓋AP	φ405	36	別梱包
NUオードブル39	φ435×44	10	80	●	●	●	●	●	●	●	—	NUオードブル39嵌合蓋AP	φ435	42	別梱包
NUオードブル40	φ465×46	10	80	●	●	●	●	●	●	●	—	NUオードブル40嵌合蓋AP	φ465	45	別梱包

※電子レンジには使用できません。※中皿は別梱包となります。





NU盛ブル30-30 アラモード

NEW 外嵌合

特許出願中

オードブル

意匠登録

# NU盛<sup>もり</sup>ブル

NU Morivre Series

おつまみから  
パーティーメニューまで  
豪華な盛付けで  
賑わいを演出。



NU盛ブル30-30 黒

COLOR VARIATION



アラモード  
目を引くワインレッドのチェック  
模様がモダンで上質な雰囲気  
を演出。フレッシュなレタス柄で  
料理に彩りを添えます。



黒



ロイヤルS



ロイヤルG

SIZE(mm)

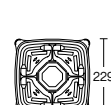

NU盛ブル  
23-23

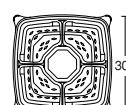

NU盛ブル  
30-30

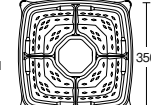

NU盛ブル  
35-35

本体素材：●HIPS 耐熱85℃ 耐寒 蓋素材：●A-PET

本 体		本体・蓋		■絵柄右下は外柄				蓋			
品 番	外 寸	入 数		アラモード	黒	ロイヤルS	ロイヤルG	蓋 名	外 寸	高 さ (外嵌合)	別 梱 包
		袋	ケース								
NU盛ブル23-23	229×229×42	10	280	●	●	●	●	NU盛ブル23-23嵌合蓋AP	229×229	29	別梱包
NU盛ブル30-30	301×301×49	10	200	●	●	●	●	NU盛ブル30-30嵌合蓋AP	301×301	29	別梱包
NU盛ブル35-35	350×350×49	10	120	●	●	●	●	NU盛ブル35-35嵌合蓋AP	350×350	29	別梱包

※電子レンジには使用できません。



BFプレ小判31-21 ロイヤルG

NEW 外嵌合

特許出願中

オードブル

意匠登録

# BF / NUプレ<sup>こ ばん</sup>小判

BF/NU Ple-Koban Series

小判型で使いやすいシンプルプレート。  
盛付けを自在に演出。



NUプレ小判41-20 ミルク  
BFハカマ台13-10 黒レタス

COLOR VARIATION



黒



ミルク



ロイヤルS



ロイヤルG



黒レタス

SIZE(mm)

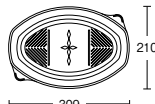

BFプレ小判  
31-21

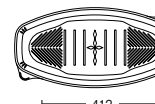

NUプレ小判  
41-20

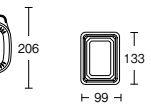

BFハカマ台  
13-10

BFプレ小判・BFハカマ台 本体素材：●BF レンジOK 耐熱105℃ 断熱 保温 耐油 耐寒 省資源 蓋素材：●OPS

NUプレ小判 本体素材：●HIPS 耐熱85℃ 耐寒 蓋素材：●A-PET

本 体		本体・蓋		■絵柄右下は外柄					蓋			
品 番	外 寸	入 数		黒	ミルク	ロイヤルS	ロイヤルG	黒レタス	蓋 名	外 寸	高 さ (外嵌合)	別 梱 包
		袋	ケース									
BFプレ小判31-21	309×210×25	10	300	●	●	●	●	●	BFプレ小判31-21嵌合蓋	309×210	35	別梱包
NUプレ小判41-20	412×206×30	10	150	●	●	●	●	●	NUプレ小判41-20嵌合蓋AP	412×206	38	別梱包
BFハカマ台13-10	133× 99×33	10	300	●	●	●	●	●	-	-	-	-

※[NUプレ小判41-20]は電子レンジには使用できません。※中皿[BFハカマ台13-10]は別梱包となります。

「強嵌合」〈オードブル〉NU盛ブル・BF/NUプレ小判

片手で簡単! ワンプッシュオープン「楽ポン™」に新シリーズ続々登場。

特許登録

# 楽ポン

「楽ポン」  
動画公開中  
右記QRコードを  
読み込んで  
ご視聴下さい。



※「楽ポン」の名称およびロゴは、シービー化成株式会社の商標または登録商標です。

## POINT 1 ワンプッシュオープン機能

写真のように本体側の下に指を添え、上からつまむように押しとポンッと簡単に蓋が開く設計で、使う人に優しい容器です。



## POINT 2 安心設計



店頭で陳列されている商品を誤って上から押さえただけでは蓋が開かない安心設計。



蓋が落としこみ形状なので、容器外側に水滴が伝いにくく、手に取った時の不快感を軽減します。

## POINT 3 指にフィットする優しい形状



プッシュ部分が折り返しになっているので開封時に優しくしっかりと力を伝えます。



KLY-15



フードパック

特許登録

意匠登録

# KLY (嵌合タイプ)

KLY Series

リブの無いスッキリとした蓋で  
食材をしっかりアピール。



KLY-20

## ワンブッシュオープン機能

写真のように本体側の下に指を添え、  
上からつまむように押しとポンッと簡単に  
蓋が開く設計で使う人に優しい容器です。



手前の角(ブッシュポイント)を押す。



②PON!  
ポン!



片手で簡単に  
フルオープン!

## 閉めやすさで作業性UP

- ①
- ② 奥側の①②を押さえながら
- ③
- ④ 手順③④をカチッと
- ④ 閉じるだけでしっかり嵌合。



形状を  
生かして  
こんな  
使い方も

※オフセット印刷例  
(注)写真はイメージです

SIZE (mm)

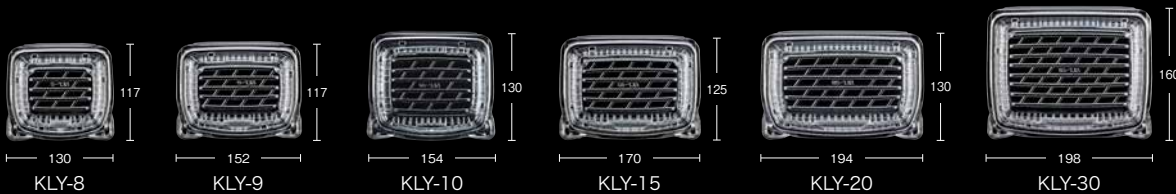

本体素材：●OPS 耐熱85℃ 耐寒

品番	外寸	入数		【透明】	フード(蓋)	
		袋	ケース		高さ	
KLY-8	130×117×28	50	1500	-		24
KLY-9	152×117×28	50	1200	●		24
KLY-10	154×130×28	50	1200	●		24
KLY-15	170×125×28	50	1200	●		24
KLY-20	194×130×28	50	900	●		24
KLY-30	198×160×28	50	600	●		24



COPパニエ16-16



COPパニエ13-12



COPパニエ19-15

NEW



特許登録

COP/COPN

# COPパニエ

COP Panier Series

カゴをイメージした側面のリブ形状。和洋様々な食卓シーンにマッチする楽ボンシリーズ。

## カゴをイメージした側面のリブ

側面の絞り込みと段差が食材の沈み込みを防ぎボリューム感のある盛付けができます。

COPパニエ・COPルミナ共通

## クレート対応に考慮したサイズ展開

一般的なコンテナ(標準クレートII型深)557×459mm(有効内寸490×400mm)にピッタリ収まるサイズ設計なので作業がスムーズです。



COPパニエ16-13



SIZE(mm)

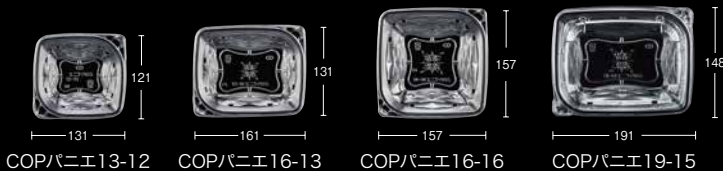

COPパニエ  
2段



本体素材：●A-PET 耐熱60℃ 耐油 蓋素材：●A-PET

品番	外寸	本体・蓋		[説明]	蓋			
		袋	ケース		蓋名	外寸	高さ(外嵌合)	
COPパニエ13-12	131×121×40	50	900	●	COPパニエ13-12Y嵌合蓋	129×119	17	別梱包
COPパニエ16-13	161×131×40	50	600	●	COPパニエ16-13Y嵌合蓋	159×129	17	別梱包
COPパニエ16-16	157×157×40	50	600	●	COPパニエ16-16Y嵌合蓋	155×155	17	別梱包
COPパニエ19-15	191×148×40	50	600	●	COPパニエ19-15Y嵌合蓋	189×146	17	別梱包



COPルミナ14-14



COPルミナ16-13

NEW 外嵌合 (V9/K7) 特許登録

COP/COPN

# COPルミナ

COP Lumina Series

アウトパックに最適な  
スマートフォルムの新シリーズ登場。



COPルミナ16-13



COPルミナ  
3段

## 裏貼りのしやすい底面

底面の凹凸の幅を極力少なくし  
シールなどの裏貼りを  
やすくしています。



## 衝撃に強い嵌合性

輸送時に蓋が外れにくい  
強めの嵌合設定に  
なっています。

コンテナ  
(標準クレートII型深)

## 蓋閉めワンポイント

手前を引っ掛けて奥を押すと、蓋が閉めやすくなります。



SIZE (mm)



COPルミナ13-12 COPルミナ14-14 COPルミナ16-13 COPルミナ19-15

本体素材：●A-PET 耐熱60℃ 耐油 蓋素材：●A-PET

品番	外寸	本体・蓋		蓋	蓋名	外寸	高さ (外嵌合)
		入数	袋 ケース				
COPルミナ13-12	130×120×37	50	900	●	COPルミナ13-12Y嵌合蓋	130×120	6 別梱包
COPルミナ14-14	143×143×37	50	600	●	COPルミナ14-14Y嵌合蓋	143×143	6 別梱包
COPルミナ16-13	160×130×37	50	600	●	COPルミナ16-13Y嵌合蓋	160×130	6 別梱包
COPルミナ19-15	190×147×37	50	600	●	COPルミナ19-15Y嵌合蓋	190×147	6 別梱包



COPベルタ  
19-19

NEW 外嵌合(ワタリ) 特許登録

COP/COPN

# COPベルタ

COP Belta Series

気品漂う本物志向の  
高級感。



COPベルタ14-14

SIZE(mm)

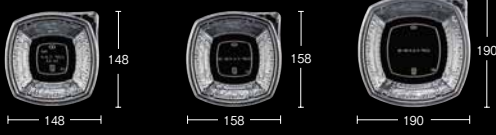

COPベルタ14-14

COPベルタ16-16

COPベルタ19-19

## 美しいレリーフ模様

料理を際立たせ売場を  
華やかに演出します。



本体素材：●A-PET 耐熱60℃ 耐油 蓋素材：●A-PET

品番	外寸	本体・蓋		蓋名	外寸	高さ(外嵌合)	備考
		入数	袋 ケース				
COPベルタ14-14	148×148×54	50	600	● COPベルタ14-14Y嵌合蓋	143×143	13	別梱包 COPタル角14-14Y嵌合蓋使用可能
COPベルタ16-16	158×158×54	50	600	● COPベルタ16-16Y嵌合蓋	153×153	13	別梱包 COPタル角16-16Y嵌合蓋使用可能
COPベルタ19-19	190×190×54	50	600	● COPベルタ19-19Y嵌合蓋	185×185	13	別梱包 COPタル角19-19Y嵌合蓋使用可能



COPルフレ  
180-55

NEW 外嵌合(ワタリ) 特許登録

COP/COPN

# COPルフレ

COP Reflet Series

光が織りなす  
輝きの空間演出。



COPルフレ150-55

SIZE(mm)

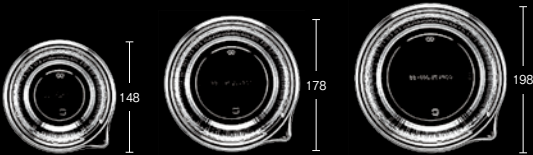

COPルフレ150-55

COPルフレ180-55

COPルフレ200-55

## 光を反射させる 繊細な側面ライン

きらめく存在感で  
商品の魅力を  
よりいっそう高めます。



本体素材：●A-PET 耐熱60℃ 耐油 蓋素材：●A-PET

品番	外寸	本体・蓋		蓋名	外寸	高さ(外嵌合)	備考
		入数	袋 ケース				
COPルフレ150-55	φ148×55	50	600	● COPルフレ150Y嵌合蓋	φ143	15	別梱包 COPタル150Y嵌合蓋使用可能
COPルフレ180-55	φ178×55	50	400	● COPルフレ180Y嵌合蓋	φ173	15	別梱包 COPタル180Y嵌合蓋使用可能
COPルフレ200-55	φ198×55	50	300	● COPルフレ200Y嵌合蓋	φ193	15	別梱包 COPタル200Y嵌合蓋使用可能



COPアルテ  
15-15

NEW



特許登録

COP/COPN

# COPアルテ

COP Arte Series

おいしさ実る  
洗練された美しさ。



COPアルテ17-17

SIZE (mm)

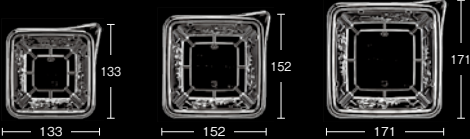

COPアルテ13-13 COPアルテ15-15 COPアルテ17-17

## 果実をあしらった 側面レリーフ

売場に気品と豪華さをもたらし  
食材の高級感を引き立てます。



本体素材：●A-PET 耐熱60℃ 耐油 蓋素材：●A-PET

本 体	品 番	外 寸	本体・蓋		蓋	蓋 名	外 寸	高 さ (外嵌合)
			入 数	袋 ケース				
COPアルテ13-13	133×133×43	50	900	●	COPアルテ13-13Y嵌合蓋	129×129	10	別梱包
COPアルテ15-15	152×152×43	50	600	●	COPアルテ15-15Y嵌合蓋	148×148	10	別梱包
COPアルテ17-17	171×171×43	50	600	●	COPアルテ17-17Y嵌合蓋	167×167	10	別梱包



COPソラーレ13(N)



特許登録

意匠登録

COP/COPN

# COPソラーレ

COP Solare Series

きらめき効果で  
売場を華やかに。



COPソラーレ15(N)

SIZE (mm)

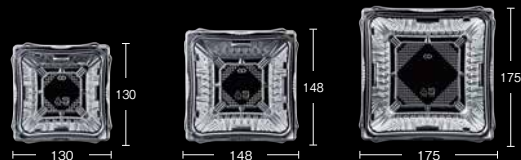

COPソラーレ13(N) COPソラーレ15(N) COPソラーレ17(N)

## ボリューム感アップ!

側面の絞り込み形状で食材の  
沈み込みを防ぎ、ボリューム感の  
ある盛付けができます。

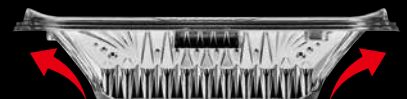

本体素材：●A-PET 耐熱60℃ 耐油 蓋素材：●A-PET

本 体	品 番	外 寸	本体・蓋		蓋	蓋 名	外 寸	高 さ (内嵌合)
			入 数	袋 ケース				
COPソラーレ13(N)	130×130×42	50	1200	●	COPソラーレ13Y嵌合蓋(N)	112×112	10	別梱包
COPソラーレ15(N)	148×148×42	50	900	●	COPソラーレ15Y嵌合蓋(N)	130×130	10	別梱包
COPソラーレ17(N)	175×175×42	50	600	●	COPソラーレ17Y嵌合蓋(N)	157×157	10	別梱包



COPタル角19-19



COP/COPN

特許登録

意匠登録

# COPタル<sup>かく</sup>角

COP Taru-Kaku Series

独自のフォルムで  
売場に存在感を。



COPタル角16-16

SIZE (mm)



COPタル角 14-14   COPタル角 14-14F   COPタル角 16-16   COPタル角 19-19   COPタル角 16-12   COPタル角 19-14   COPタル角 20-15

## スタイリッシュな形状

手に馴染む丸みを帯びた  
本体形状が食材を優しく  
包み込みます。



本体素材：●A-PET 耐熱60℃ 耐油 蓋素材：●A-PET

品番	外寸	本体・蓋		蓋名	蓋			備考
		入数	袋		透明	外寸	高さ (外嵌合)	
COPタル角14-14	148×148×54	50	600	●	COPタル角14-14Y嵌合蓋	143×143	8	別梱包 COPベルタ14-14Y嵌合蓋使用可能
COPタル角14-14F	148×148×81	50	600	●	COPタル角14-14Y嵌合蓋	143×143	8	別梱包 COPベルタ14-14Y嵌合蓋使用可能
COPタル角16-16	158×158×54	50	600	●	COPタル角16-16Y嵌合蓋	153×153	8	別梱包 COPベルタ16-16Y嵌合蓋使用可能
COPタル角19-19	190×190×54	50	600	●	COPタル角19-19Y嵌合蓋	185×185	8	別梱包 COPベルタ19-19Y嵌合蓋使用可能
COPタル角16-12	153×119×51	50	900	●	COPタル角16-12Y嵌合蓋	144×114	14	別梱包
COPタル角19-14	185×140×51	50	600	●	COPタル角19-14Y嵌合蓋	176×135	18	別梱包
COPタル角20-15	200×150×51	50	600	●	COPタル角20-15Y嵌合蓋	191×145	18	別梱包



COPタル180-45



COP/COPN

特許登録

意匠登録

# COPタル

COP Taru Series

スタイリッシュな丸型フォルムで  
料理をアピール。



COPタル180-45

SIZE (mm)



COPタル150-45   COPタル180-45   COPタル200-45



本体と蓋のプッシュポイント  
を合わせます。



フチに沿うように手を添えて  
押すと閉めやすくなります。

本体素材：●A-PET 耐熱60℃ 耐油 蓋素材：●A-PET

品番	外寸	本体・蓋		蓋名	蓋			備考
		入数	袋		透明	外寸	高さ (外嵌合)	
COPタル150-45	φ148×45	50	600	●	COPタル150Y嵌合蓋	φ143	8	別梱包 COPルフレ150Y嵌合蓋使用可能
COPタル180-45	φ178×45	50	400	●	COPタル180Y嵌合蓋	φ173	8	別梱包 COPルフレ180Y嵌合蓋使用可能
COPタル200-45	φ198×45	50	300	●	COPタル200Y嵌合蓋	φ193	8	別梱包 COPルフレ200Y嵌合蓋使用可能



レパートリーが広がる、新しい素材を使った容器が仲間入り。

# RF & NF

新素材 NEW MATERIAL



RF角井内17 ホワイト  
RF角井内17-A PP中皿



RF角井内17  
ホワイト



NEW 内嵌合 特許出願中  
井・麺 意匠登録

## RF角井内

RF Kakudon-Uchi Series

チルドメニューに最適な  
3点式井容器。

ご飯と具材を分けることで、  
いつでも作りたてのような  
丼が提供できます

優れた耐熱・耐油性で、  
増加するチルドメニューに最適

▷ 耐熱温度 130℃ 発泡ポリプロピレン

COLOR VARIATION



ホワイト  
料理本来の色を活かす清潔感  
あるホワイト。  
高い汎用性を持ち商品の魅力  
をダイレクトに伝えます。

SIZE(mm)

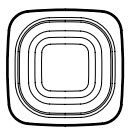

RF角井内17

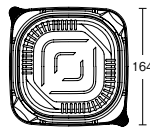

RF角井内17-A  
PP中皿

本体素材：●RF レンジOK 耐熱130℃ 断熱 保温 耐油 耐寒 省資源

中皿・蓋素材：●PP レンジOK 耐熱110℃ 耐油

優れた耐熱・耐油



耐熱温度130℃でレンジ対応  
PP素材ならではの抜群の耐油性

耐寒

独自技術により、  
耐寒性を付与しています

軽量断熱

発泡素材ならではの  
軽さと断熱性！

本 体(中皿)		本体(中皿)・蓋		蓋	
品 番	外 寸	入 数	袋 ケース	蓋 名	外 寸 高さ(内嵌合)
RF角井内17	160×160×59	50	600	RF角井内17PP嵌合蓋U字穴	145×145 6 別梱包
RF角井内17-A PP中皿	164×164×29	50	600		

「RF & NF NEW MATERIAL」 〈丼・麺〉RF角井内



NFピッタ14 オリーブ(S)

近日発売 NEW 内嵌合

惣菜

特許出願中

意匠出願中

# NFピッタ

NF Pitta Series

広がりつつあるスープ市場に対応する  
スープ専用容器の登場。



NFピッタ14 キャロ(S)

## 作業性と持ちやすさにこだわった底面角型形状

くぼみがあることですべりにくく、熱々のスープでも持ちやすく食べやすい形状。



COLOR VARIATION



オリーブ

黒

ミルク

キャロ

流行のオリーブをモチーフにした洋風テイストの木目柄。洋風メニューに相性抜群。  
どんなメニューにもマッチする黒は、料理の彩りを鮮やかに引き立てます。  
優しいオフホワイトの色調で盛付けた料理をお洒落に際立たせます。  
オレンジ色の陶器調の柄が先場での存在感を高め、また出来立て感と温もりをダイレクトに伝えます。

SIZE(mm)

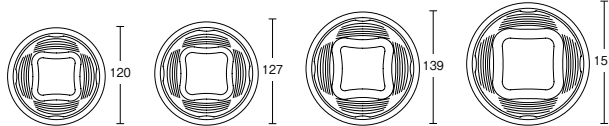

NFピッタ12(S)

NFピッタ13(S)

NFピッタ14(S)

NFピッタ15(S)

## 中央から少しずらした「U字穴加工」

蒸気を逃すU字穴が中心から少しずらしてあるので中身がしっかり見えます。



## アツアツメニューにぴったりの高断熱素材

▷ 耐熱温度 105°C 耐熱発泡ポリスチレン

「耐」熱 105°Cまでの耐熱性でレンジOK!

「断」熱 レンジ直後でも持てる断熱性!

「軽」量 高発泡でとても軽い!

本体素材：●NF レンジOK 耐熱105°C 断熱 保温 耐油 耐寒 省資源 蓋素材：●PP

本 体		■絵柄右下は外柄				蓋			
品 番	外 寸	オリーブ	黒	ミルク	キャロ	蓋 名	外 寸	高さ(内嵌合口)	備考
NFピッタ12(S)	φ120×54	●	●	●	●	NFピッタ12PP内嵌合蓋U字穴(S)	φ124	2	別梱包
NFピッタ13(S)	φ127×57	●	●	●	●	NFピッタ13PP内嵌合蓋U字穴(S)	φ131	2	別梱包
NFピッタ14(S)	φ139×63	●	●	●	●	NFピッタ14PP内嵌合蓋U字穴(S)	φ143	2	袋25/ケース450 先行発売
NFピッタ15(S)	φ151×63	●	●	●	●	NFピッタ15PP内嵌合蓋U字穴(S)	φ155	2	別梱包



# NEW SERIES





SFうま盛4L きよみ



特許出願中

水産

意匠出願中

# SFうま盛<sup>もり</sup>

SF Umamori Series

視認性抜群の本体・蓋形状。  
幅広い用途で使用できる  
フラット刺身容器。



SFうま盛6 柚子葉

## フレンジデザイン

低いフレンジ形状とリブの無い蓋は視認性が良く、  
食材をダイレクトに魅せます。



SFうま盛3 流景青

脚付き本体がしっかりと積み重なるため、  
容器が倒れにくく綺麗な売場を  
キープすることができます。

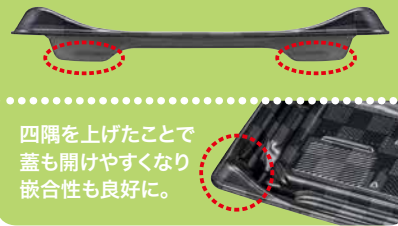

四隅を上げたことで  
蓋も開けやすくなり  
嵌合性も良好に。

## 汎用性の高い フラットな底面形状

フラットな底面で様々なメニューや  
ネタに対応。食材を限定しない  
幅広い用途に使用可能です。



SFうま盛2  
アスレ黒

## COLOR VARIATION



アスレ黒

黒地にシルバーの格子模様が  
シックでオシャレな印象を与え  
和洋問わず幅広いメニューに  
使用できます。

ゆう優

漆黒に映える黄金の輝き、上部  
に配した艶やかな金帯が容器  
形状と相まって商品の存在感  
を高めます。

流景青

鮮やかな青と銀の配色が鮮度  
感を引き立て左右非対称のデ  
ザインが売場のアクセントに。

流景緑

冷惣菜、ローストビーフなどにも  
適したフレッシュな配色。左右  
非対称のデザインが売場のアク  
セントに。

きよみ

清らかで透明感のある青の配色  
がサシミの鮮度を引き立て料理  
に風情を添えます。

柚子葉

深みのある緑と陶器の風合い  
を掛け合わせたデザイン。商品  
の訴求力を高め売場でしっかり  
アピール。

## SIZE (mm)

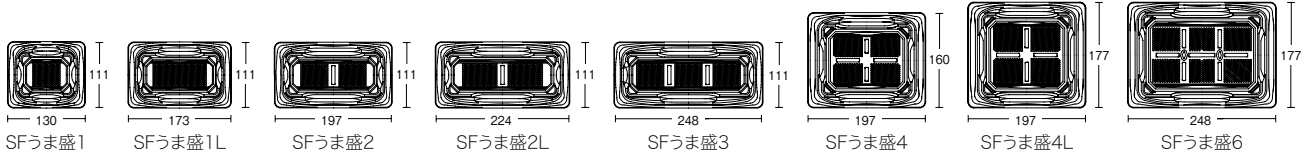

SFうま盛1

SFうま盛1L

SFうま盛2

SFうま盛2L

SFうま盛3

SFうま盛4

SFうま盛4L

SFうま盛6

本体素材：●PSP 耐熱85℃ 断熱 保温 耐寒 省資源 蓋素材：●A-PET

品番	外寸	本体・蓋		■絵柄右下は外柄						蓋			
		入数	ケース	アスレ黒	ゆう優	流景青	流景緑	きよみ	柚子葉	蓋名	外寸	高さ (外嵌合)	
SFうま盛1	130×111×24	50	2000	●	●	●	●	●	●	SFうま盛1嵌合蓋AP	132×113	29	別梱包
SFうま盛1L	173×111×24	50	1500	●	●	●	●	●	●	SFうま盛1L嵌合蓋AP	175×113	29	別梱包
SFうま盛2	197×111×24	50	1200	●	●	●	●	●	●	SFうま盛2嵌合蓋AP	199×113	29	別梱包
SFうま盛2L	224×111×24	50	1200	●	●	●	●	●	●	SFうま盛2L嵌合蓋AP	226×113	29	別梱包
SFうま盛3	248×111×24	50	1000	●	●	●	●	●	●	SFうま盛3嵌合蓋AP	250×113	29	別梱包
SFうま盛4	197×160×28	50	900	●	●	●	●	●	●	SFうま盛4嵌合蓋AP	199×162	26	別梱包
SFうま盛4L	197×177×28	50	600	●	●	●	●	●	●	SFうま盛4L嵌合蓋AP	199×179	26	別梱包
SFうま盛6	248×177×28	50	600	●	●	●	●	●	●	SFうま盛6嵌合蓋AP	250×179	26	別梱包

水産

# 新匠-ウナギ

Shin-Takumi-Unagi Series

ウナギの高級感を一段と引き立てる  
新柄「真田金」登場。



NEW  
新匠-ウナギ33-10  
真田金

COLOR VARIATION



NEW 真田金  
真田紐をモチーフとして豪華絢爛にアレンジ。食材に高級感、存在感を与え売場を煌びやかに演出します。



ひびき



金有明



黒松



笹木目

本体素材：●PSP 耐熱85℃ 断熱 保温 耐寒 省資源

品番	外寸	入数		NEW 絵柄右下は外柄				
		袋	ケース	真田金	ひびき	金有明	黒松	笹木目
新匠-ウナギ20-11	197×110×18	50	1800	●	●	●		●
新匠-ウナギ22-16	220×160×18	50	800	●	●	●	●	●
新匠-ウナギ30-10	298×100×18	50	1000	●	●	●	●	●
新匠-ウナギ30-12	298×120×18	50	1000	●	●	●	●	●
新匠-ウナギ30-15	298×150×18	50	800	●	●	●	●	●
新匠-ウナギ33-10	333×100×18	50	1000	●	●	●	●	●
新匠-ウナギ33-12	333×120×18	50	1000	●	●	●	●	●
新匠-ウナギ33-14	333×135×18	50	800	●	●	●	●	●
新匠-ウナギ33-16	333×160×18	50	600	●	●	●	●	●
新匠-ウナギ35-10	346×100×18	50	1000	●	●	●	●	●
新匠-ウナギ37-10	370×100×18	50	1000	●	●	●	●	●
新匠-ウナギ37-12	370×120×18	50	800	●	●	●	●	●
新匠-ウナギ37-16	370×160×18	50	600	●	●	●	●	●

## 意匠登録

水産

# 匠筏

Takumi-Ikada Series

好評の匠筏に  
盛付けの幅を広げる  
新サイズが登場。



COLOR VARIATION



光波



笹木目

NEW  
匠筏25-19-26A 笹木目

本体素材：●PSP 耐熱85℃ 断熱 保温 耐寒 省資源

品番	外寸	入数		NEW 絵柄右下は外柄	
		袋	ケース	光波	笹木目
匠筏22-13-26A	214×130×26	50	800	●	●
匠筏22-17-26A	219×170×26	50	800	●	●
匠筏24-11-26A	234×110×26	50	800	●	●
匠筏24-14-26A	234×142×26	50	800	●	●
匠筏24-15-26A	234×150×26	50	800	●	●
匠筏25-15-26A	247×150×26	50	800	●	●
匠筏25-17-26A	247×170×26	50	600	●	●
NEW 匠筏25-19-26A	247×190×26	50	600	●	●
匠筏30-15-26A	298×150×26	50	600	●	●
匠筏30-18-26A	298×180×26	50	600	●	●
匠筏30-20-26A	298×198×26	50	400	●	●
匠筏33-12-26A	329×120×26	50	800	●	●
匠筏33-14-26A	329×142×26	50	600	●	●
匠筏33-16-26A	329×160×26	50	600	●	●
匠筏33-20-26A	329×198×26	50	400	●	●

「NEW SERIES」

〈水産〉新匠・ウナギ・匠筏



SFうま皿25 花雅青



寿司

特許出願中

意匠出願中

# SFうま皿ざら

SF Umazara Series

重厚感と視認性をアップさせた  
イン・アウトパック対応の  
オールラウンド寿司容器。



SFうま皿15 優赤

## 売場で際立つ存在感

短辺側の太い幅のフランジと  
厚みのある四隅が力強く、  
重厚感を演出します。



### COLOR VARIATION

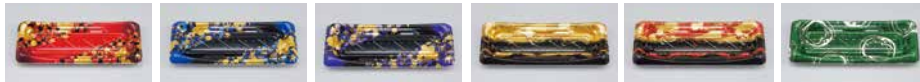

はなみやびあか  
花雅赤

はなみやびあお  
花雅青

はなみやびむらさき  
花雅紫

優

優あか  
優赤

とうらんどり  
陶雲緑

風流な趣を感じさせる  
雅やかなデザイン。華や  
かな赤色が盛り付けた寿司  
に彩りを添えます。

風流な趣を感じさせる  
雅やかなデザイン。涼や  
かな青色が落ち着いた  
印象を与え寿司の上質  
感を高めます。

風流な趣を感じさせる  
雅やかなデザイン。気品  
ある紫の配色が高級感  
を添えます。

漆黒に映える黄金の  
輝き、上部に配した艶  
やかな金帯が容器形  
状と相まって商品の  
存在感を高めます。

艶めく絢爛豪華な赤帯  
柄が上質感を高め売場  
を優雅に彩ります。

陶器調の深く落ち着  
いた緑に挿し色のシ  
ンプルな白い筆模様  
が食材をさらに色鮮  
やかに演出します。

### SIZE (mm)

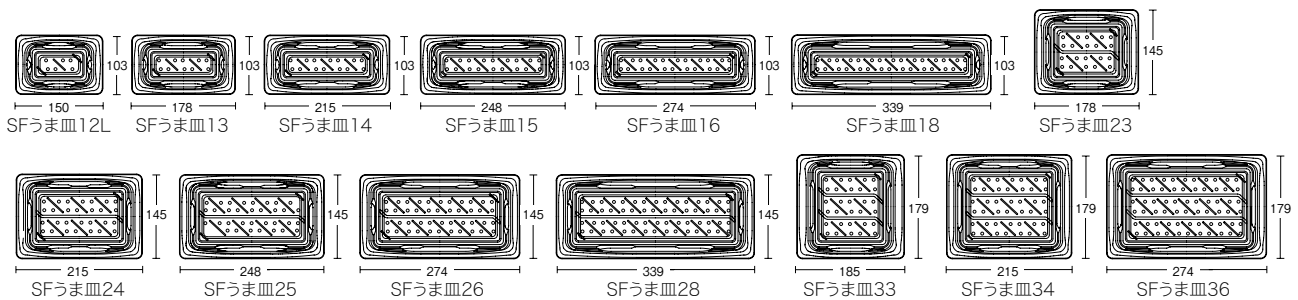

本体素材：●PSP 耐熱85℃ 断熱 保温 耐寒 省資源 蓋素材：●A-PET

品番	外寸	本体		■絵柄右下は外柄						蓋			
		袋	ケース	花雅赤	花雅青	花雅紫	優	優赤	陶雲緑	蓋名	外寸	高さ(外嵌合)	
SFうま皿12L	150×103×25	50	1800	●	●	●	●	●	●	SFうま皿12L嵌合蓋AP	152×105	25	別梱包
SFうま皿13	178×103×25	50	1500	●	●	●	●	●	●	SFうま皿13嵌合蓋AP	180×105	25	別梱包
SFうま皿14	215×103×25	50	1200	●	●	●	●	●	●	SFうま皿14高嵌合蓋AP	180×105	30	別梱包
SFうま皿15	248×103×25	50	1200	●	●	●	●	●	●	SFうま皿15嵌合蓋AP	217×105	25	別梱包
										SFうま皿15高嵌合蓋AP	250×105	30	別梱包
SFうま皿16	274×103×25	50	800	●	●	●	●	●	●	SFうま皿16嵌合蓋AP	276×105	25	別梱包
SFうま皿18	339×103×25	50	800	●	●	●	●	●	●	SFうま皿18嵌合蓋AP	341×105	25	別梱包
SFうま皿23	178×145×25	50	1200	●	●	●	●	●	●	SFうま皿23嵌合蓋AP	180×147	25	別梱包
SFうま皿24	215×145×25	50	900	●	●	●	●	●	●	SFうま皿24嵌合蓋AP	217×147	25	別梱包
										SFうま皿24高嵌合蓋AP	250×147	30	別梱包
SFうま皿25	248×145×25	50	800	●	●	●	●	●	●	SFうま皿25嵌合蓋AP	250×147	25	別梱包
										SFうま皿25高嵌合蓋AP	250×147	30	別梱包
SFうま皿26	274×145×25	50	800	●	●	●	●	●	●	SFうま皿26嵌合蓋AP	276×147	25	別梱包
SFうま皿28	339×145×25	50	400	●	●	●	●	●	●	SFうま皿28嵌合蓋AP	341×147	25	別梱包
SFうま皿33	185×179×25	50	600	●	●	●	●	●	●	SFうま皿33嵌合蓋AP	187×181	25	別梱包
SFうま皿34	215×179×25	50	600	●	●	●	●	●	●	SFうま皿34嵌合蓋AP	217×181	25	別梱包
SFうま皿36	274×179×25	50	400	●	●	●	●	●	●	SFうま皿36嵌合蓋AP	276×181	25	別梱包



SF和角巻段19-10  
菱蒔絵



寿司

# SF和角巻段

SF Wakaku-Makidan Series

新機能の小袋ポケットや  
優れたライン適正を備えた巻専用容器。

小袋ポケットを設置し、  
盛付け時の作業効率UP!

醤油やガリが入る  
小袋ポケット



SF和角巻段25-15  
花格子赤

COLOR VARIATION



黒

菱蒔絵

花格子赤

花板緑

旬の彩りが際立つ漆黒の輝きで、寿司の魅力を最大限に引き立てます。  
存在感漂う煌びやかな金帯。定番の黒金のカラーリングが売場を豪華に演出。  
赤と金の格子模様と花と波模様を組み合わせ食材を美しく魅せ高級感を与えます。  
どんな食材とも相性のいい木目柄と爽やかな緑色の組み合わせが売場を明るく演出します。

SIZE(mm)

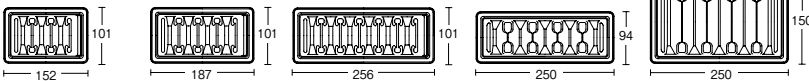

SF和角巻段15-10 SF和角巻段19-10 SF和角巻段26-10 SF和角巻段25-9 SF和角巻段25-15

本体素材: ●PSP 耐熱85℃ 断熱 保温 耐寒 省資源 蓋素材: ●A-PET

品番	外寸	入数		蓋柄右下は外柄				蓋名	外寸	高さ (外嵌合)	別梱包
		袋	ケース	黒	菱蒔絵	花格子赤	花板緑				
SF和角巻段15-10	152×101×23	50	1500	●	●	●	●	SF和角巻段15-10嵌合蓋AP	156×105	21	別梱包
SF和角巻段19-10	187×101×23	50	1500	●	●	●	●	SF和角巻段19-10嵌合蓋AP	191×105	21	別梱包
SF和角巻段26-10	256×101×26	50	1000	●	●	●	●	SF和角巻段26-10嵌合蓋AP	260×105	21	別梱包
SF和角巻段25-9	250×94×23	50	1200	●	●	●	●	SF和角巻段25-9嵌合蓋AP	254×98	25	別梱包
SF和角巻段25-15	250×150×23	50	800	●	●	●	●	SF和角巻段25-15嵌合蓋AP	254×154	25	別梱包



寿司

# SF港

SF Minato Series

巻寿司の定番サイズ  
15・24・25に高蓋登場。



SF港25 嘉祥黒  
SF港25 高嵌合蓋

COLOR VARIATION

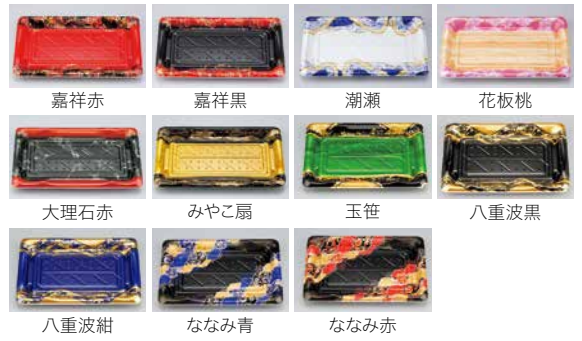

本体素材: ●PSP 耐熱85℃ 断熱 保温 耐寒 省資源 蓋素材: ●A-PET

品番	外寸	入数		蓋柄右下は外柄												蓋名	外寸	高さ (外嵌合)	別梱包		
		袋	ケース	嘉祥赤	嘉祥黒	潮瀬	花板桃	大理石赤	みやこ扇	玉笹	八重波黒	八重波紺	ななみ青	ななみ赤							
SF港12L	148×103×23	50	1800	●	●	●	●	●	●	●	●	●	●	●	●	●	SF港12L嵌合蓋AP	150×105	25	別梱包	
SF港13	179×103×23	50	1500	●	●	●	●	●	●	●	●	●	●	●	●	●	SF港13嵌合蓋AP(N)	181×105	25	別梱包	
SF港14	215×103×23	50	1200	●	●	●	●	●	●	●	●	●	●	●	●	●	SF港14嵌合蓋AP(N)	217×105	25	別梱包	
SF港15	248×103×23	50	1200	●	●	●	●	●	●	●	●	●	●	●	●	●	SF港15嵌合蓋AP(N)	250×105	25	別梱包	
SF港16	274×103×23	50	800	●	●	●	●	●	●	●	●	●	●	●	●	●	NEW SF港15高嵌合蓋AP	250×105	31	別梱包	
SF港18	339×103×23	50	800	●	●	●	●	●	●	●	●	●	●	●	●	●	SF港16嵌合蓋AP(N)	276×105	25	別梱包	
SF港23	179×145×23	50	1200	●	●	●	●	●	●	●	●	●	●	●	●	●	SF港18嵌合蓋AP(N)	341×105	25	別梱包	
SF港24	215×145×23	50	900	●	●	●	●	●	●	●	●	●	●	●	●	●	SF港23嵌合蓋AP(N)	181×147	25	別梱包	
SF港25	248×145×23	50	800	●	●	●	●	●	●	●	●	●	●	●	●	●	SF港24嵌合蓋AP(N)	217×147	25	別梱包	
SF港26	274×145×23	50	800	●	●	●	●	●	●	●	●	●	●	●	●	●	NEW SF港24高嵌合蓋AP	217×147	31	別梱包	
SF港28	339×145×23	50	400	●	●	●	●	●	●	●	●	●	●	●	●	●	SF港25嵌合蓋AP(N)	250×147	25	別梱包	
SF港33	179×179×23	50	800	●	●	●	●	●	●	●	●	●	●	●	●	●	NEW SF港25高嵌合蓋AP	250×147	31	別梱包	
SF港34	215×179×23	50	600	●	●	●	●	●	●	●	●	●	●	●	●	●	SF港26嵌合蓋AP(N)	276×147	25	別梱包	
SF港36	274×179×23	50	400	●	●	●	●	●	●	●	●	●	●	●	●	●	SF港28嵌合蓋AP(N)	341×147	25	別梱包	
																	SF港33嵌合蓋AP(N)	181×181	25	別梱包	
																		SF港34嵌合蓋AP(N)	217×181	25	別梱包
																		SF港36嵌合蓋AP(N)	276×181	25	別梱包



意匠出願中

精肉

# UFキーテス

UF Keates Series

ステーキ肉を素敵に演出。



UFキーテス25-13  
ルーナ

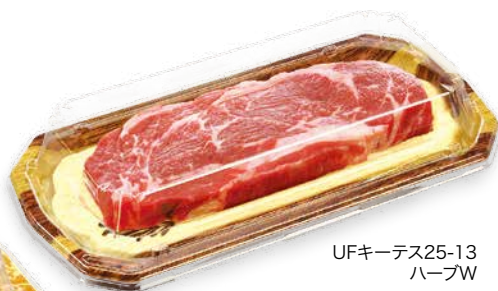

UFキーテス25-13  
ハーブW



UFキーテス25-13  
大理石金

## 鮮度をしっかりキープ

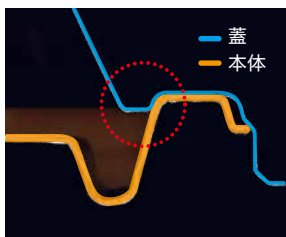

本体に沿う蓋形状で乾燥を防止。酸化を防ぎ、うまみを維持します。



四隅のリブから本体脚へと余分な脂を流し、肉の鮮度を保ちます。

## 魅せる形状



ステーキ肉の鮮度が映える高さのあるクリアな蓋で、ショーケース風に演出。



盛付け面を高くすることでステーキ肉の厚みが伝わります。中心に向かってゆるやかに盛り上がる山型の底上げ形状で、肉が沈み込みません。

## COLOR VARIATION



ルーナ

白を基調にきらめく金の外縁が上品な高級感を演出。ステーキ肉の彩りを明るく美しく魅せます。



大理石金

大理石の黒地に映える黄金の輝きで、ステーキ肉の上質感を際立たせます。

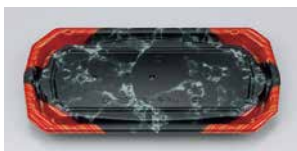

大理石赤

黒大理石をベースに鮮やかな赤の色味がステーキ肉の重厚感を引き立たせます。



ハーブW

色合いの異なる組木にローズマリーの焼印でワイルド感を演出。一味違う雰囲気です。

## SIZE (mm)

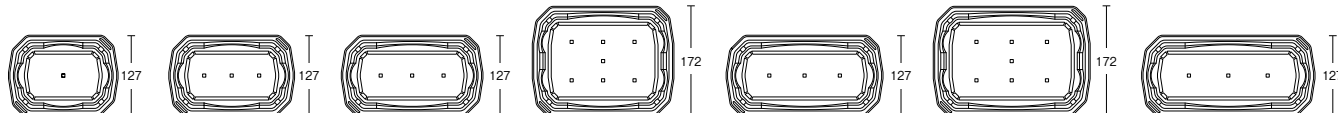

UFキーテス17-13

UFキーテス20-13

UFキーテス22-13

UFキーテス22-17

UFキーテス25-13

UFキーテス25-17

UFキーテス27-13

本体素材：●UF 耐熱85℃ 耐寒 省資源 蓋素材：●A-PET

品番	外寸	本体・蓋		■絵柄右下は外柄				蓋名	外寸	高さ (外嵌合)	
		入数	ケース	ルーナ	大理石金	大理石赤	ハーブW				
UFキーテス17-13	172×127×17	50	900	●	●	●	●	UFキーテス17-13高嵌合蓋AP	175×130	42	別梱包
UFキーテス20-13	197×127×17	50	900	●	●	●	●	UFキーテス20-13嵌合蓋AP	200×130	28	別梱包
				●	●	●	●	UFキーテス20-13高嵌合蓋AP	200×130	42	別梱包
UFキーテス22-13	222×127×17	50	800	●	●	●	●	UFキーテス22-13嵌合蓋AP	225×130	28	別梱包
UFキーテス22-17	222×172×17	50	600	●	●	●	●	UFキーテス22-17嵌合蓋AP	225×175	28	別梱包
UFキーテス25-13	246×127×17	50	600	●	●	●	●	UFキーテス25-13嵌合蓋AP	249×130	28	別梱包
UFキーテス25-17	246×172×17	50	400	●	●	●	●	UFキーテス25-17嵌合蓋AP	249×175	28	別梱包
UFキーテス27-13	272×127×17	50	600	●	●	●	●	UFキーテス27-13嵌合蓋AP	275×130	28	別梱包





意匠登録

精肉

# SF-M

SF-M Series

味付け肉の  
魅力をアップ。



SF-M20-25 シャイン



SF-M20-20 黒

## 棚割りを考慮したサイズ展開

横幅196mmに統一したサイズ設定で精肉売場の棚割りを崩さず陳列しやすい。  
小〜大まで同じシリーズでSKU展開が可能です。

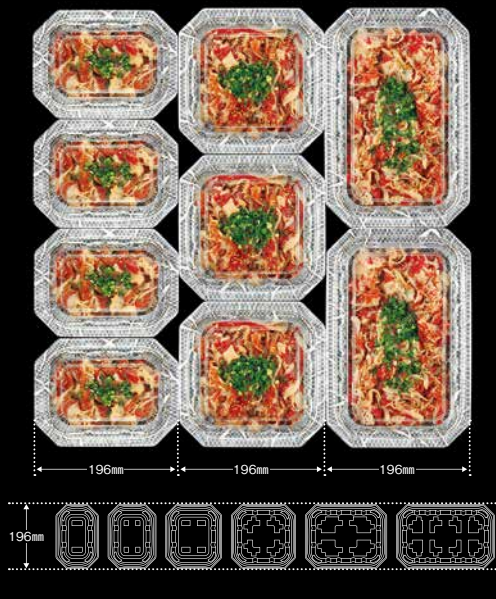

## 蓋付き容器で美しい陳列

安定した積み重ねが可能な内嵌合蓋で、重量のある商品でも見た目をきれいに保ちます。蓋の閉めやすさを考慮した設計です。



手のひらで押し込むことがポイント



## どっさり盛れる深型容器

本体+蓋の有効寸寸が43mmの深型容器で、タレが多めのメニューでも安心して盛付け・陳列が可能です。



## 他にも使い方がいろいろ!

単体メニューだけでなく、“鍋セット”や“すき焼きセット”などボリュームのあるメニューにも対応できます。



SF-M20-25 黒  
(中皿:COPN-CF12-30)

### COLOR VARIATION



黒

シャイン

どんな食材にもマッチする黒は、肉の彩りを鮮やかに引き立てます。

銀食器のような光沢で精肉売場での存在感アップ、また肉のドリップやタレが目立ちにくいので見た目の清潔感をキープ。

### SIZE (mm)

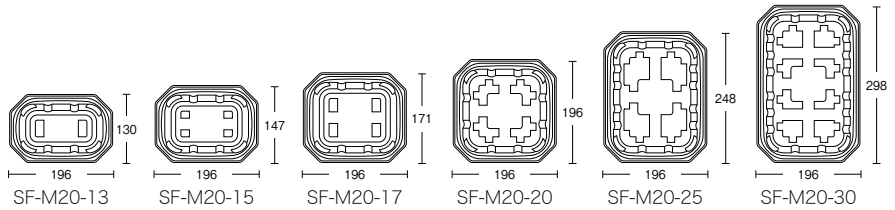

本体素材: ●PSP 耐熱85℃ 断熱 保温 耐寒 耐薬 省資源 蓋素材: ●A-PET

品番	外寸	本体・蓋		蓋		蓋名	外寸	高さ (内嵌合)	別梱包
		入数	袋	ケース	蓋				
SF-M20-13	196×130×38	50	600	●	●	SF-M20-13嵌合蓋AP	191×125	13	別梱包
SF-M20-15	196×147×38	50	400	●	●	SF-M20-15嵌合蓋AP	191×142	13	別梱包
SF-M20-17	196×171×38	50	400	●	●	SF-M20-17嵌合蓋AP	191×166	13	別梱包
SF-M20-20	196×196×38	50	300	●	●	SF-M20-20嵌合蓋AP	191×191	13	別梱包
SF-M20-25	196×248×38	50	300	●	●	SF-M20-25嵌合蓋AP	191×243	13	別梱包
SF-M20-30	196×298×38	50	300	●	●	SF-M20-30嵌合蓋AP	191×293	13	別梱包



SFニック20-20 真田金

近日発売 **NEW** 外嵌合 **特許出願中**

精肉

# SFニック

SF Nick Series

運搬・陳列適正抜群の  
蓋付き精肉容器。



## 安定した積み重ね

一般的な脚乗せタイプと比べ、蓋の天面と本体の底面を重ねるタイプなので重ね合わせの面積が広く、ズレにくい安定した積み重ねが可能です。

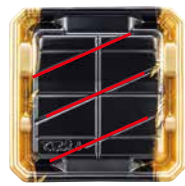

## 「斜め盛」にも対応可能 明確な目安ラインを設置

容器底面のラインを目安に肉を並べることで手早くきれいに立体的な盛付けができます。

盛付け部奥側は  
フランジより6mm高い  
傾斜付きで  
ボリューム感UP!  
※平タイプを除く

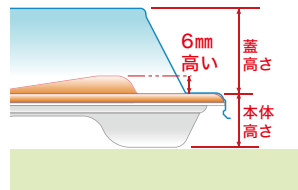

COLOR VARIATION



SIZE (mm)

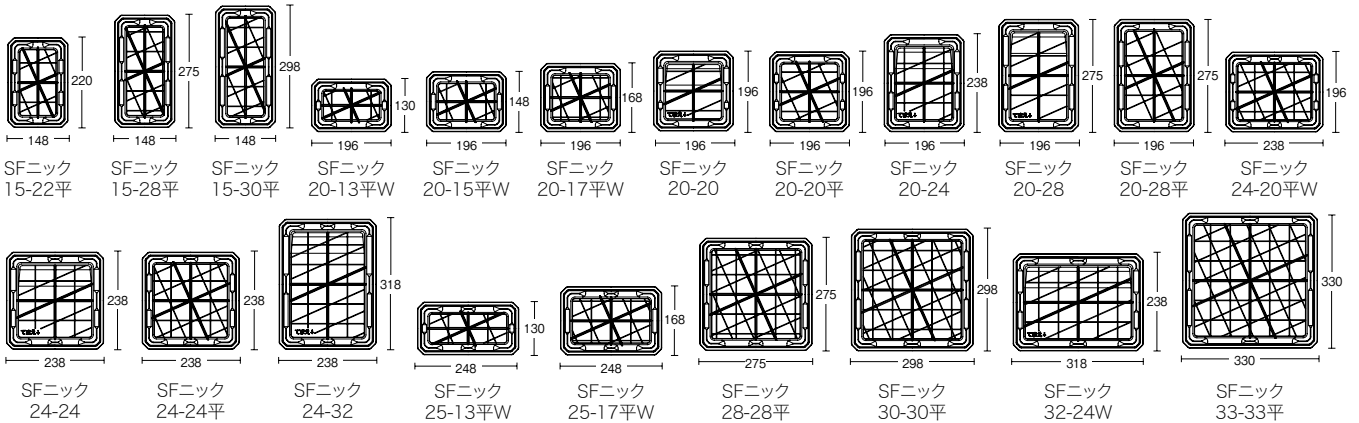

本体素材: ●PSP 耐熱85℃ 断熱 保温 耐寒 省資源 蓋素材: ●A-PET

品番	外寸	枕高さ	■絵柄右下は外柄							蓋			
			真田金	クレソン	ゆうすい紫	大理石赤	きざし	松	DX	蓋名	外寸	高さ (外嵌合)	
SFニック15-22平	148×220×18		●	●	●	●	●	●	●	SFニック15-22嵌合蓋AP	150×222	29	別梱包
SFニック15-28平	148×275×18		●	●	●	●	●	●	●	SFニック15-28嵌合蓋AP	150×277	29	別梱包
SFニック15-30平	148×298×18		●	●	●	●	●	●	●	SFニック15-30嵌合蓋AP	150×300	29	別梱包
SFニック20-13平W	196×130×18		●	●	●	●	●	●	●	SFニック20-13嵌合蓋AP	198×132	29	別梱包
SFニック20-15平W	196×148×18		●	●	●	●	●	●	●	SFニック20-15嵌合蓋AP	198×150	29	別梱包
SFニック20-17平W	196×168×18		●	●	●	●	●	●	●	SFニック20-17嵌合蓋AP	198×170	29	別梱包
SFニック20-20	196×196×18	6	●	●	●	●	●	●	●	SFニック20-20嵌合蓋AP	198×198	29	別梱包
SFニック20-20平	196×196×18		●	●	●	●	●	●	●				
SFニック20-24	196×238×18	6	●	●	●	●	●	●	●	SFニック20-24嵌合蓋AP	198×240	29	別梱包
SFニック20-28	196×275×18	6	●	●	●	●	●	●	●	SFニック20-28嵌合蓋AP	198×277	29	別梱包
SFニック20-28平	196×275×18		●	●	●	●	●	●	●				
SFニック24-20平W	238×196×18		●	●	●	●	●	●	●	SFニック20-24嵌合蓋AP	198×240	29	別梱包
SFニック24-24	238×238×18	6	●	●	●	●	●	●	●	SFニック24-24嵌合蓋AP	240×240	29	別梱包
SFニック24-24平	238×238×18		●	●	●	●	●	●	●				
SFニック24-32	238×318×18	6	●	●	●	●	●	●	●	SFニック24-32嵌合蓋AP	240×320	29	別梱包
SFニック25-13平W	248×130×18		●	●	●	●	●	●	●	SFニック25-13嵌合蓋AP	250×132	29	別梱包
SFニック25-17平W	248×168×18		●	●	●	●	●	●	●	SFニック25-17嵌合蓋AP	250×170	29	別梱包
SFニック28-28平	275×275×18		●	●	●	●	●	●	●	SFニック28-28嵌合蓋AP	277×277	29	別梱包
SFニック30-30平	298×298×18		●	●	●	●	●	●	●	SFニック30-30嵌合蓋AP	300×300	29	別梱包
SFニック32-24W	318×238×18	6	●	●	●	●	●	●	●	SFニック24-32嵌合蓋AP	240×320	29	別梱包
SFニック33-33平	330×330×18		●	●	●	●	●	●	●	SFニック33-33嵌合蓋AP	332×332	29	別梱包

※品番に[W]が付く製品は、正面から見た時に横幅が長いタイプです。



SF新プレート丸28 きざし

NEW

外嵌合

意匠登録

精肉

# SF新プレート丸

SF Shin-Plate-Marus Series

嵌合強度を上げ棚割りに対応したSFプレート丸の進化形。



SF新プレート丸25 潮路銀

## 貼りやすいシール面

サーマルラベルを貼る位置がわかりやすいので作業効率もUP!



SF新プレート丸23 きらび赤

## COPカップとの組み合わせで使い方も色々

手巻き寿司用ネタ盛合せ

中央のくぼみにCOPカップが入るので、精肉以外にもパリエーションが広がります。



COPカップ 90MB

## COLOR VARIATION



**きらび赤** 売場を豪華で煌びやかに演出でき、尚且つ食材をグレードアップできます。

**しおじぎん 潮路銀** 生鮮食材に相性抜群のカラーリング。清潔感溢れる豪華絢爛にアレンジ。食材に輝きが鮮度感と高級感を訴求します。

**まのたぎん 真田金** 真田紐をモチーフとして豪華絢爛にアレンジ。食材に高級感、存在感を与え売場を煌びやかに演出します。

**クレスン** 肉料理に添えられたクレスンをモチーフにしたデザイン。肉のグレードを高め、オシャレでヘルシーなイメージを訴求。

**きざし** 躍動感のある帯のデザインが印象的。幅広い金帯が売場に陳列した際、整然とした美しさを強調してくれます。

**まつ松** 繊細で温かみのある木目柄が売場の鮮度感を演出します。

**DX** 上質で清潔感あふれるシルバーが、銀食器に盛付けたように食材のグレード感をぐっと高めてくれます。

## SIZE (mm)

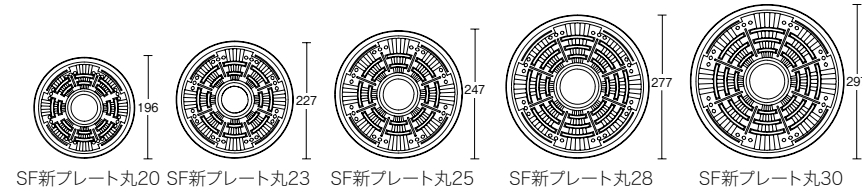

本体素材：●PSP 耐熱85℃ 断熱 保温 耐寒 省資源 蓋素材：●A-PET

品番	外寸	本体・蓋		■絵柄右下は外柄							蓋	
		入数	ケース	きらび赤	潮路銀	真田金	クレスン	きざし	松	DX	蓋名	外寸 高さ (外嵌合)
SF新プレート丸20	φ196×23	10	480	●	●	●	●	●	●	●	SF新プレート丸20嵌合蓋AP	φ199 20 別梱包
SF新プレート丸23	φ227×25	10	480	●	●	●	●	●	●	●	SF新プレート丸23嵌合蓋AP	φ230 19 別梱包
SF新プレート丸25	φ247×25	10	480	●	●	●	●	●	●	●	SF新プレート丸25嵌合蓋AP	φ250 19 別梱包
SF新プレート丸28	φ277×25	10	320	●	●	●	●	●	●	●	SF新プレート丸28嵌合蓋AP	φ280 19 別梱包
SF新プレート丸30	φ297×25	10	320	●	●	●	●	●	●	●	SF新プレート丸30嵌合蓋AP	φ300 19 別梱包

「NEW SERIES」 〈精肉〉SF新プレート丸

# 精肉シリーズに 上質感溢れる新柄が登場。

## 真田金



真田紐をモチーフとして豪華絢爛にアレンジ。食材に高級感、存在感を与え売場を煌びやかに演出します。

上松ランクを華やかに演出する和テイストの金柄が登場。

POINT 1 豪華絢爛な『金』  
他商品との差別化を図れるため、売場で圧倒的な存在感を示します。

POINT 2 こだわりの『色味』  
赤みを含ませた金色は肉との相性も抜群。こだわり抜いた金色です。

POINT 3 伝統ある真田紐モチーフの『デザイン』  
繊細な模様を組み合わせた和テイストの柄は、商品に品格を与えます。



## クレソン



肉料理に添えられたクレソンをモチーフにしたデザイン。肉のグレードを高め、オシャレでヘルシーなイメージを訴求。

ベースの白で鮮度感を、クレソンで上質感を演出。

POINT 1 『上質感』あるシンプルデザイン  
緑×金のラインは上品な食器の装飾をイメージしています。

POINT 2 両サイドの『クレソン柄』  
フィルムシートの役割も果たすので、コストの削減に繋がります。

POINT 3 クレソンを格子模様でオシャレに表現  
上質感あるデザインなので、どの畜種にも使用しやすくなっています。



## ゆうすい



ゆうすい紫  
両サイドの金色と大理石の風合いが上質感ある“和”のイメージを訴求。こだわりの紫色で初夏から秋にかけての精肉売場がより際立ちます。

脱・木目をテーマに大理石調をベースとした上質な和テイストのデザイン。

POINT 1 『品』と『あたたかみ』を演出  
両サイドの金が『品』と『あたたかみ』を訴求します。

POINT 2 目を引く『大理石調ベース』デザイン  
木目ベースにはない「新しさ」を演出。また大理石の白部分が鮮度感を訴求します。

POINT 3 ラインナップに『紫』カラーを採用  
青に比べ、赤みが入っているため肉との相性も抜群。売場に一味違った清涼感を与えます。



[その他ゆうすいシリーズ]



ゆうすい橙  
柔らかな印象の橙が肉の色味を落とさずおいしさをアピール。



ゆうすい桃  
鶏肉、薄切り肉に最適なピンクが売場に華やぎと彩りを与えます。



ゆうすい緑  
肉の鮮度感をアピールする緑が売場の旬を引き立てます。

# 新L (精肉用)

Shin-L Series



NEW 新LL20-30 真田金



NEW 新LL15-30 ゆうすい桃

COLOR VARIATION



本体素材：●PSP 耐熱85℃ 断熱 保温 耐寒 省資源

品番	外寸	入数		NEW						■絵柄右下は外柄																
		袋	ケース	真田金	クレソン	ゆうすい桃	ゆうすい緑	ゆうすい紫	ゆうすい橙	無地	きざし	ギンガム青	ギンガム黒	ギンガム橙	ギンガム緑	ギンガム桃	大理石赤	浜唄青	浜唄茶	浜唄緑	浜唄桃	筆みかげ	筆木目	シャイン	清流青	笹木目
新LF10-25S	148×100×25	100	3000																							
新LF12-30	148×120×30	100	2500	●	●	●	●	●	●	●	●	●	●	●	●	●	●	●	●	●	●	●	●	●	●	●
新LF13-30	148×128×30	100	2400	●	●	●	●	●	●	●	●	●	●	●	●	●	●	●	●	●	●	●	●	●	●	●
新LJ12-33	178×125×33	100	2000																							
新LL10-25S	196×100×25	100	2100																							
新LL10-30S	196×100×30	100	2100																							
新LL11-25	196×110×25	100	2100																							
新LL11-30S	196×110×30	100	2100																							
新LL12-25	196×120×25	100	2000		●																					
新LL12-30	196×120×30	100	2000	●	●	●	●	●	●	●	●	●	●	●	●	●	●	●	●	●	●	●	●	●	●	●
新LL13-25	196×130×25	100	1800																							
新LL13-30	196×130×30	100	1800	●	●	●	●	●	●	●	●	●	●	●	●	●	●	●	●	●	●	●	●	●	●	●
新LL13-35	196×130×35	100	1800																							
新LL15-25	196×147×25	100	1600		●																					
新LL15-30	196×147×30	100	1600	●	●	●	●	●	●	●	●	●	●	●	●	●	●	●	●	●	●	●	●	●	●	●
新LL17-25	196×171×25	100	1200																							
新LL17-30	196×171×30	100	1200	●	●	●	●	●	●	●	●	●	●	●	●	●	●	●	●	●	●	●	●	●	●	●
新LL17-35	196×171×35	100	1200																							
新LL20-25	196×196×25	100	1200		●																					
新LL20-30	196×196×30	100	1200	●	●	●	●	●	●	●	●	●	●	●	●	●	●	●	●	●	●	●	●	●	●	●
新LL22-25	196×223×25	100	1200																							
新LL22-30	196×223×30	100	1200	●	●	●	●	●	●	●	●	●	●	●	●	●	●	●	●	●	●	●	●	●	●	●
新LL27-30	196×265×30	100	900																							
新LL28-30	196×280×30	100	900	●	●	●	●	●	●	●	●	●	●	●	●	●	●	●	●	●	●	●	●	●	●	●
新LN15-33	220×150×33	100	1500			●	●																			
新LQ10-25S	248×100×25	100	1800																							
新LQ12-25	248×120×25	100	1500	●	●	●	●	●	●	●	●	●	●	●	●	●	●	●	●	●	●	●	●	●	●	●
新LQ13-25	248×130×25	100	1500		●																					
新LQ14-25	248×140×25	100	1500	●	●	●	●	●	●	●	●	●	●	●	●	●	●	●	●	●	●	●	●	●	●	●
新LQ15-33	248×150×33	100	1200	●	●	●	●	●	●	●	●	●	●	●	●	●	●	●	●	●	●	●	●	●	●	●
新LQ16-25	248×155×25	100	1000																							
新LQ17-25	248×170×25	100	900																							
新LQ17-33	248×170×33	100	900																							
新LQ18-25	248×180×25	100	900																							
新LQ18-33	248×180×33	100	900	●	●	●	●	●	●	●	●	●	●	●	●	●	●	●	●	●	●	●	●	●	●	●
新LQ20-30	248×198×30	100	900	●	●	●	●	●	●	●	●	●	●	●	●	●	●	●	●	●	●	●	●	●	●	●
新LR21-30	280×210×30	100	600	●	●	●	●	●	●	●	●	●	●	●	●	●	●	●	●	●	●	●	●	●	●	●

# L-カク

L-Kaku Series



NEW L-カク2.5 クレソン



NEW L-カク2.8 ゆうすい紫

COLOR VARIATION



本体素材：●PSP 耐熱85℃ 断熱 保温 耐寒 省資源

品番	外寸	入数		NEW NEW NEW NEW NEW NEW ■絵柄右下は外柄							無地	DX	ギンガム	ギンガム	ギンガム	ギンガム	ギンガム	大理石	浜唄	浜唄	浜唄	浜唄	筆みかげ	筆木目	にれ	松	かがり火	かげろふ	レタス	清流青	清流橙	清流緑	潮流	紅かすみ																		
		袋	ケース	真田金	クレソン	ゆずい桃	ゆずい橙	ゆずい緑	ゆずい紫																																											
L-カク1	185×185×32	50	600	●	●	●	●	●	●	●	●	●	●	●	●	●	●	●	●	●	●	●	●	●	●	●	●	●	●	●	●	●	●	●	●	●	●	●	●													
L-カク1F	185×185×45	50	600	●	●	●	●	●	●	●	●	●	●	●	●	●	●	●	●	●	●	●	●	●	●	●	●	●	●	●	●	●	●	●	●	●	●	●	●	●												
L-カク2	200×200×32	50	600	●	●	●	●	●	●	●	●	●	●	●	●	●	●	●	●	●	●	●	●	●	●	●	●	●	●	●	●	●	●	●	●	●	●	●	●	●	●											
L-カク2.5	235×200×32	50	400	●	●	●	●	●	●	●	●	●	●	●	●	●	●	●	●	●	●	●	●	●	●	●	●	●	●	●	●	●	●	●	●	●	●	●	●	●	●											
L-カク2.8	255×200×32	50	400	●	●	●	●	●	●	●	●	●	●	●	●	●	●	●	●	●	●	●	●	●	●	●	●	●	●	●	●	●	●	●	●	●	●	●	●	●	●	●										
L-カク3	235×235×32	50	300	●	●	●	●	●	●	●	●	●	●	●	●	●	●	●	●	●	●	●	●	●	●	●	●	●	●	●	●	●	●	●	●	●	●	●	●	●	●	●	●									
L-カク3F	235×235×45	50	300	●	●	●	●	●	●	●	●	●	●	●	●	●	●	●	●	●	●	●	●	●	●	●	●	●	●	●	●	●	●	●	●	●	●	●	●	●	●	●	●	●								
L-カク3.5	273×200×32	50	300	●	●	●	●	●	●	●	●	●	●	●	●	●	●	●	●	●	●	●	●	●	●	●	●	●	●	●	●	●	●	●	●	●	●	●	●	●	●	●	●	●	●							
L-カク3.8	295×200×32	50	300	●	●	●	●	●	●	●	●	●	●	●	●	●	●	●	●	●	●	●	●	●	●	●	●	●	●	●	●	●	●	●	●	●	●	●	●	●	●	●	●	●	●	●	●					
L-カク4	295×218×32	50	300	●	●	●	●	●	●	●	●	●	●	●	●	●	●	●	●	●	●	●	●	●	●	●	●	●	●	●	●	●	●	●	●	●	●	●	●	●	●	●	●	●	●	●	●	●	●			
L-カク5	273×273×32	50	300	●	●	●	●	●	●	●	●	●	●	●	●	●	●	●	●	●	●	●	●	●	●	●	●	●	●	●	●	●	●	●	●	●	●	●	●	●	●	●	●	●	●	●	●	●	●	●	●	●

「NEW SERIES」 〈精肉〉 L-カク

精肉

# SFセンス

SF Sensu Series



NEW SFセンス1-23 ゆうすい桃

本体素材：●PSP 耐熱85℃ 断熱 保温 耐寒 省資源

品番	外寸	入数		NEW NEW NEW NEW NEW NEW ■絵柄右下は外柄																						
		袋	ケース	真田金	クレソン	ゆうすい桃	ゆうすい桃	ゆうすい桃	ゆうすい桃	ゆうすい桃	無地	きざし	ギンガム青	ギンガム黒	ギンガム桃	ギンガム緑	ギンガム橙	大理石赤	浜唄青	浜唄茶	浜唄緑	浜唄桃	筆みかけ	筆木目	にれ	松
SFセンス1-17	271×178×17	50	600	●	●	●	●	●	●	●	●	●	●	●	●	●	●	●	●	●	●	●	●	●	●	●
SFセンス1-23	271×178×23	50	600	●	●	●	●	●	●	●	●	●	●	●	●	●	●	●	●	●	●	●	●	●	●	●
SFセンス1-27	271×178×27	50	600	●	●	●	●	●	●	●	●	●	●	●	●	●	●	●	●	●	●	●	●	●	●	●
SFセンス2-17	327×210×17	50	400	●	●	●	●	●	●	●	●	●	●	●	●	●	●	●	●	●	●	●	●	●	●	●
SFセンス2-23	327×210×23	50	400	●	●	●	●	●	●	●	●	●	●	●	●	●	●	●	●	●	●	●	●	●	●	●

COLOR VARIATION



精肉

# SF丸皿

SF Maruzara Series



NEW SF丸皿275 ゆうすい橙

本体素材：●PSP 耐熱85℃ 断熱 保温 耐寒 省資源

品番	外寸	入数		NEW NEW NEW NEW NEW NEW ■絵柄右下は外柄																						
		袋	ケース	真田金	クレソン	ゆうすい桃	ゆうすい桃	ゆうすい桃	ゆうすい桃	ゆうすい桃	無地	きざし	ギンガム青	ギンガム黒	ギンガム桃	ギンガム緑	ギンガム橙	大理石赤	浜唄青	浜唄茶	浜唄緑	浜唄桃	筆みかけ	筆木目	にれ	松
SF丸皿255	φ255×22	50	400	●	●	●	●	●	●	●	●	●	●	●	●	●	●	●	●	●	●	●	●	●	●	●
SF丸皿275	φ275×22	50	400	●	●	●	●	●	●	●	●	●	●	●	●	●	●	●	●	●	●	●	●	●	●	●
SF丸皿295	φ295×22	50	400	●	●	●	●	●	●	●	●	●	●	●	●	●	●	●	●	●	●	●	●	●	●	●

COLOR VARIATION





BFつむぎ8S-1 グレイビー

近日発売 NEW 外嵌合

米飯

特許出願中

意匠出願中

# BFつむぎ

BF Tsumugi Series

圧倒的なボリューム感を演出する弁当容器、新定番サイズとオリジナル仕切りを含めた豊富な品揃えであらゆるニーズに対応。



BFつむぎ8S-1 彩扇



BFつむぎ8S-4 紅てまり

## 「ボリューム感」を追求した本体

「①アーチ形状+②高げた+③おかず底面リブ」の3つの機能でボリューム感をとことん追求しました。



## 「詰まり感」を演出する嵌合蓋

側面の傾斜を寝かせることで余分なスペースを無くし、詰まり感をアップさせます。



## 定番の進化「8S」

定番サイズの「8」よりも一回り小さな「8S」。同じ量目で詰まり感・ボリューム感を更にアップさせることが可能です。



BFつむぎ8S-1 黒

## 選べる2種類の嵌合蓋(8S・8のみ)

メニューに合わせて蓋を使い分けることで、それぞれに適した詰まり感・ボリューム感を演出できます。

### 浅蓋

生姜焼きなどの高さの出にくいメニューに。

### 通常蓋

ハンバーグや唐揚げなどゴロツとしたメニューに。





COLOR VARIATION



**黒**  
どんなメニューにもマッチする黒は、料理の彩りを鮮やかに引き立てます。

**彩扇**  
黒地に映える煌びやかな金の柄が高級感をより一層引き立てます。

**彩扇赤**  
食欲をそそる赤地に煌びやかな金の扇柄の組み合わせがおいしさを訴求。

**グレイビー**  
洋風メニューにピッタリなワイン調木目に金色のラインがグリルプレートの高級感を演出。

**紅てまり**  
色鮮やかに散りばめた、てまり柄が弁当を華やかに演出します。

**トレブルR**  
メタリック調の色合いが和洋中あらゆるメニューにマッチし、ワンランク上の上質感を演出。

SIZE (mm)

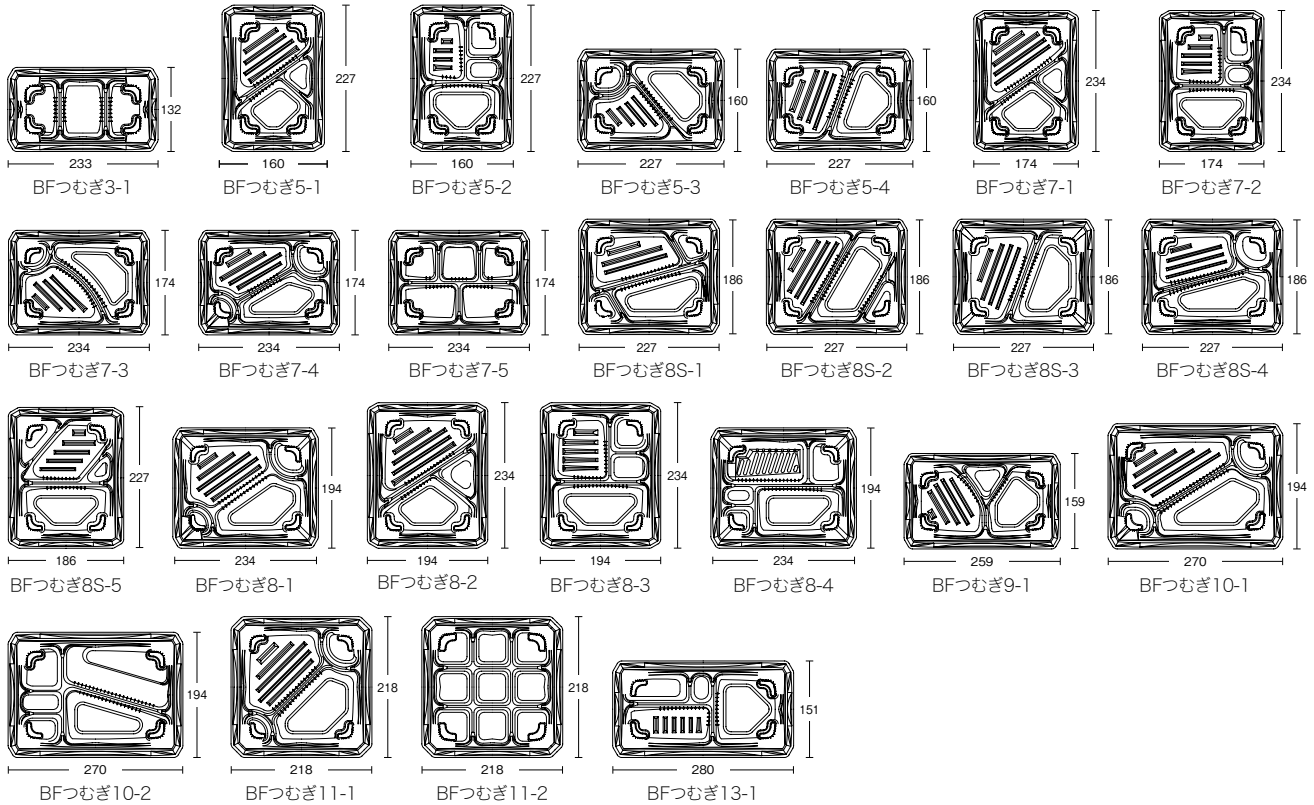

本体素材：●BF レンジOK 耐熱105℃ 断熱 保温 耐油 耐寒 省資源 蓋素材：●OPS

品番	外寸	■縁柄右下は外柄						蓋			
		黒	彩扇	彩扇赤	グレイビー	紅てまり	トレブルR	蓋名	外寸	高さ (外嵌合)	備考
BFつむぎ3-1	233×132×29	●	●	●	●	●	●	BFつむぎ3嵌合蓋	236×135	23	別梱包
BFつむぎ5-1	227×160×29	●	●	●	●	●	●	BFつむぎ5嵌合蓋	230×163	23	別梱包
BFつむぎ5-2											
BFつむぎ5-3											
BFつむぎ5-4											
BFつむぎ7-1	234×174×29	●	●	●	●	●	●	BFつむぎ7嵌合蓋	237×177	23	別梱包
BFつむぎ7-2											
BFつむぎ7-3											
BFつむぎ7-4											
BFつむぎ7-5											
BFつむぎ8S-1	227×186×29	●	●	●	●	●	●	BFつむぎ8S浅嵌合蓋	230×189	20	別梱包
BFつむぎ8S-2		BFつむぎ8S嵌合蓋	230×189	23	別梱包	先行発売 袋50:ケース600					
BFつむぎ8S-3											
BFつむぎ8S-4											
BFつむぎ8S-5											
BFつむぎ8-1	234×194×29	●	●	●	●	●	●	BFつむぎ8浅嵌合蓋	237×197	20	別梱包
BFつむぎ8-2		BFつむぎ8嵌合蓋	237×197	23	別梱包	先行発売 袋50:ケース600					
BFつむぎ8-3											
BFつむぎ8-4											
BFつむぎ9-1	259×159×29	●	●	●	●	●	●	BFつむぎ9嵌合蓋	262×162	23	別梱包
BFつむぎ10-1	270×194×29	●	●	●	●	●	●	BFつむぎ10嵌合蓋	273×197	23	別梱包
BFつむぎ10-2	218×218×29	●	●	●	●	●	●	BFつむぎ11嵌合蓋	221×221	23	別梱包
BFつむぎ11-1											
BFつむぎ11-2	218×218×25	●	●	●	●	●	●	BFつむぎ13嵌合蓋	283×154	23	別梱包
BFつむぎ13-1	280×151×29	●	●	●	●	●	●	BFつむぎ13嵌合蓋	283×154	23	別梱包



意匠登録

丼・麺

# SF弁当57~61

SF Bento Series

好みに合わせて様々な中皿がセレクトできる「SF弁当57」が追加。



NEW SF弁当57 熊笹青  
BF丸わん13 朱



NEW SF弁当57 黒

NEW BF丸わん13 ホワイト

## すっきりとした本体底面

凹凸の少ない底面は汎用性が高く様々なメニューに対応可能です。

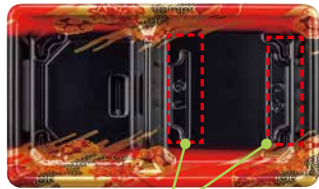

底面にはつゆの入れ忘れを防止する刻印があります(※SF弁当57)

## セット容器のバリエーションが豊富! (※SF弁当57)



NEW SF弁当57 豊潤青銀



BF中皿59 赤

NEW SF弁当57 華雲赤

## COLOR VARIATION

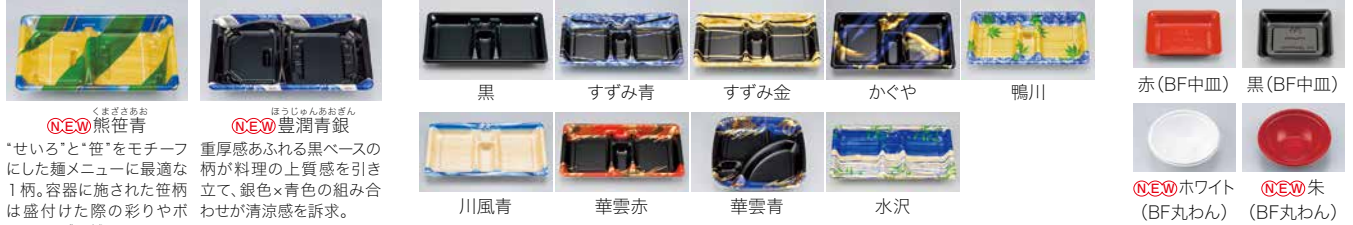

NEW 熊笹青  
"せいる"と"笹"をモチーフにした麺メニューに最適な1柄。容器に施された笹柄は盛付けた際の彩りやボリューム感を補います。

NEW 豊潤青銀  
重厚感あふれる黒ベースの柄が料理の上質感を引き立て、銀色×青色の組み合わせが清涼感を訴求。

## SIZE(mm)

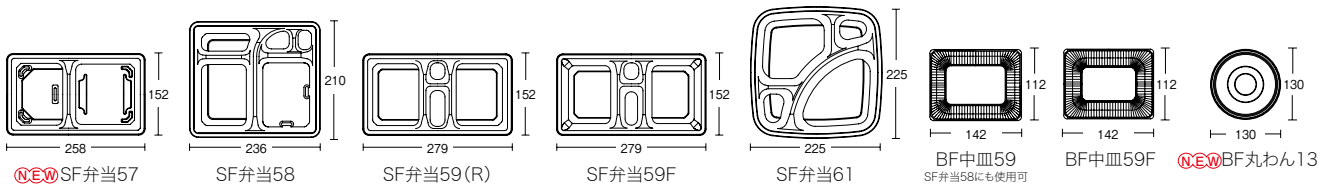

本体素材：●PSP 耐熱85℃ 断熱 保温 耐寒 省資源 蓋素材：●OPS  
BF丸わん・BF中皿素材：●BF レンジOK 耐熱105℃ 断熱 保温 耐油 耐寒 省資源

品番	外寸	入数	本体(中皿)・蓋											蓋名	外寸	高さ(外嵌合)				
			熊笹青	豊潤青	黒	すずみ青	すずみ金	かぐや	鴨川	川風青	華雲赤	華雲青	水沢				赤	ホワイト	朱	
NEW SF弁当57	258×152×33	50 600	●	●	●	●	●	●	●	●	●	●	●	●	●	●	SF弁当57嵌合蓋	261×155	22	別梱包
NEW BF丸わん13	φ130×42	50 1200													●	●	-	-	-	-
SF弁当58	236×210×30	50 600															SF弁当58嵌合蓋(N)	239×213	16	別梱包
SF弁当59(R)	279×152×27	50 600	●	●	●	●	●	●	●	●	●	●	●	●	●	●	SF弁当59嵌合蓋(R)	282×155	18	別梱包
BF中皿59	142×112×23	50 1200				●										●	-	-	-	-
SF弁当59F	279×152×37	50 600	●	●	●	●	●	●	●	●	●	●	●	●	●	●	SF弁当59嵌合蓋	282×155	18	別梱包
BF中皿59F	142×112×33	50 1200														●	SF弁当59浅嵌合蓋(N)	282×155	9	別梱包
SF弁当61	225×225×27	50 600				●	●	●	●	●	●	●	●	●	●	●	SF弁当61M嵌合蓋(N)	228×228	21	別梱包
																●	SF弁当61浅嵌合蓋(N)	228×228	12	別梱包



BFツイスト17-17  
トレブルR



特許出願中

丼・麺

意匠出願中

# BFツイスト

BF Twist Series

持ちやすさとボリューム感を  
両立させた形状で  
様々なメニューに対応可能。



BFツイスト15-15 辻風紺

## COLOR VARIATION



黒

朱

つじかぜあか  
辻風赤

どんなメニューにもマッチする黒は、料理の彩りを鮮やかに引き立てます。

華やかさと落ち着きを併せ持つ“朱”。鮮やかな色合いが商品に彩りを添え売場での存在感を高めます。

BFツイストの形状を活かした斬新なレイアウトが目を引くデザイン。定番からこだわりのメニューまで幅広く使用できます。

つじかぜこん  
辻風紺

トレブル

トレブルR

BFツイストの形状を活かした斬新なレイアウトが目を引くデザイン。海鮮系のメニューと相性のいい深みのある紺色が料理を引き立てます。

料理をスタイリッシュに魅せるシンプルで飽きのこないデザイン。キラリと光る金のラインが商品価値を高めます。

メタリック調の色合いが和洋中あらゆるメニューにマッチし、ワンランク上の上質感を演出。

## 本体・蓋の組み合わせで 様々な量目・メニューに対応



高蓋

通常蓋

浅蓋

BFツイスト17-17浅

浅本体

BFツイスト17-17

通常本体

## SIZE (mm)

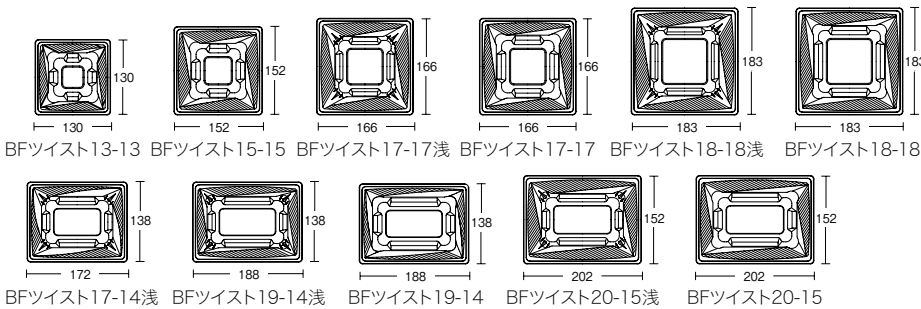

BFツイスト13-13 BFツイスト15-15 BFツイスト17-17浅 BFツイスト17-17 BFツイスト18-18浅 BFツイスト18-18

BFツイスト17-14浅 BFツイスト19-14浅 BFツイスト19-14 BFツイスト20-15浅 BFツイスト20-15

BFツイスト13-13は  
SF弁当57の中皿としても  
使用できます。



本体素材：●BF レンジOK 耐熱105℃ 断熱 保温 耐油 耐寒 省資源 蓋素材：●OPS

品番	外寸	本体・蓋		■絵柄右下は外柄							蓋		
		入数	ケース	黒	朱	辻風赤	辻風紺	トレブル	トレブルR	蓋名	外寸	高さ (外嵌合)	
BFツイスト13-13	130×130×40	50	1600	●	●	●	●	●	●	BFツイスト13-13嵌合蓋	134×134	20	別梱包
BFツイスト15-15	152×152×40	50	1200	●	●	●	●	●	●	BFツイスト15-15嵌合蓋	156×156	20	別梱包
BFツイスト17-17浅	166×166×30	50	900	●	●	●	●	●	●	BFツイスト17-17浅嵌合蓋	170×170	15	別梱包
BFツイスト17-17	166×166×40	50	900	●	●	●	●	●	●	BFツイスト17-17嵌合蓋	170×170	20	別梱包
BFツイスト18-18浅	183×183×28	50	800	●	●	●	●	●	●	BFツイスト18-18嵌合蓋	187×187	20	別梱包
BFツイスト18-18	183×183×38	50	800	●	●	●	●	●	●	BFツイスト18-18高嵌合蓋	187×187	28	別梱包
BFツイスト17-14浅	172×138×32	50	1200	●	●	●	●	●	●	BFツイスト17-14嵌合蓋	176×142	20	別梱包
BFツイスト19-14浅	188×138×32	50	1200	●	●	●	●	●	●	BFツイスト19-14嵌合蓋	192×142	20	別梱包
BFツイスト19-14	188×138×40	50	1200	●	●	●	●	●	●	BFツイスト19-14高嵌合蓋	192×142	28	別梱包
BFツイスト20-15浅	202×152×32	50	900	●	●	●	●	●	●	BFツイスト20-15嵌合蓋	206×156	20	別梱包
BFツイスト20-15	202×152×40	50	900	●	●	●	●	●	●	BFツイスト20-15高嵌合蓋	206×156	28	別梱包



BFデリスタ18-11 黒

NEW

外嵌合

内嵌合

意匠登録

惣菜

# BF デリスタ

BF Delista Series

外嵌合、内嵌合兼用で  
多彩なデリカメニューをスタイリッシュに演出。



BFデリスタ15-13 黒

## 料理が際立つシンプルフォルム

スリムなフランジで  
料理の魅力を引き立てます。



BFデリスタ20-13 ホワイト

## 用途に合わせて選べる2種類の蓋

外嵌合

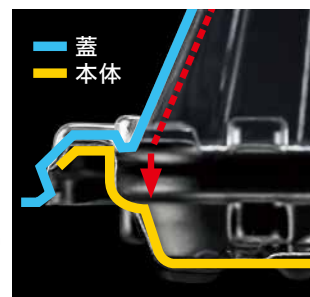

「返し形状」により、蓋についた  
水滴が外に漏れにくくなっています。

内嵌合

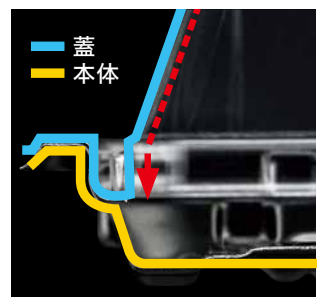

嵌合部が本体と密着する構造で  
汁漏れしにくくなっています。

### COLOR VARIATION



ホワイト

料理本来の色を活かす  
清潔感あるホワイト。高い  
汎用性で商品の魅力を  
ダイレクトに伝えます。



黒

どんなメニューにも  
マッチする黒は、料理  
の彩りを鮮やかに引き  
立てます。

### SIZE (mm)

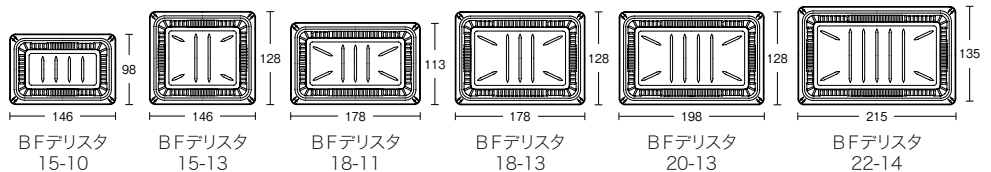

本体素材：●BF レンジOK 耐熱105℃ 断熱 保温 耐油 耐寒 省資源 蓋素材：●OPS

品番	外寸	本体・蓋		■絵柄右下は外柄		蓋				
		入数	入数	ホワイト	黒	蓋名	外寸	高さ (外嵌合) (内嵌合)		
BFデリスタ15-10	146×98×18	50	1500	●	●	BFデリスタ15-10嵌合蓋	148×100	33	別梱包	—
						BFデリスタ15-10内嵌合蓋	145×97	30	—	別梱包
BFデリスタ15-13	146×128×18	50	1200	●	●	BFデリスタ15-13嵌合蓋	148×130	33	別梱包	—
						BFデリスタ15-13内嵌合蓋	145×127	30	—	別梱包
BFデリスタ18-11	178×113×18	50	1200	●	●	BFデリスタ18-11嵌合蓋	180×115	33	別梱包	—
						BFデリスタ18-11内嵌合蓋	177×112	30	—	別梱包
BFデリスタ18-13	178×128×18	50	900	●	●	BFデリスタ18-13嵌合蓋	180×130	33	別梱包	—
						BFデリスタ18-13内嵌合蓋	177×127	30	—	別梱包
BFデリスタ20-13	198×128×18	50	800	●	●	BFデリスタ20-13嵌合蓋	200×130	33	別梱包	—
						BFデリスタ20-13内嵌合蓋	197×127	30	—	別梱包
BFデリスタ22-14	215×135×18	50	600	●	●	BFデリスタ22-14嵌合蓋	217×137	33	別梱包	—
						BFデリスタ22-14内嵌合蓋	214×134	30	—	別梱包



BFホット54 グレイン



特許出願中

惣菜

意匠登録

# BFホット50

BF Hot50 Series

ホット惣菜のおいしさ長持ち。



BFホット55 モダン黒

## 高さのある蓋

厚みのあるメニューにも対応できる  
高さのある蓋で、ボリューム感を演出。



BFホット53 シャイン



## 側面の溝

この溝に収める

蓋側面の溝にはソースやマヨネーズなどを取めることができるので、油のべたつきも気になりません。

## 底面のリブ

底面リブは食材との接触面を凹凸にすることで、油切りが良くべたつき軽減！また、盛付けた際のズレを防ぎボリューム感も演出します。

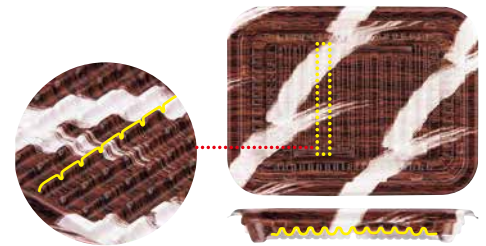

## 底面の傾斜

底面は二方向に傾斜を交差させ、揚げ物の油を両端の溝へ流しだすことで、サクサクとした食感を長く保つことができます。

断面イメージ(短辺側)



COLOR VARIATION



グレイン

シャイン

モダン黒

揚げ物と同系色の木目柄がボリューム感を演出。スッキリとした印象の白い筆模様が食材を引き立てます。

銀食器のような光沢感で和洋を問わず幅広い揚げ物メニューに対応できます。

艶のある漆黒を基調に淡く輝く銀模様が一味違った存在感を放ち、料理本来の彩りをよりいっそう高めます。

SIZE (mm)

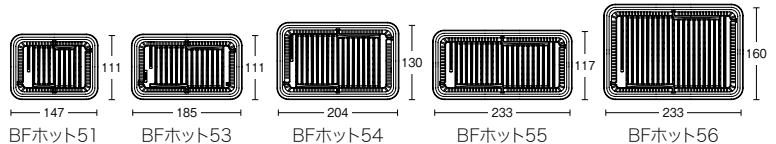

BFホット51

BFホット53

BFホット54

BFホット55

BFホット56

本体素材：●BF レンジOK 耐熱105℃ 断熱 保温 耐油 耐寒 省資源 蓋素材：●OPS

品番	外寸	本体・蓋		■絵柄右下は外柄			蓋			
		入数	入数	グレイン	シャイン	モダン黒	蓋名	外寸	高さ (外嵌合)	
BFホット51	147×111×18	50	1200	●	●	●	BFホット51嵌合蓋	151×115	32	別梱包
BFホット53	185×111×18	50	900	●	●	●	BFホット53嵌合蓋	189×115	32	別梱包
BFホット54	204×130×18	50	600	●	●	●	BFホット54嵌合蓋	208×134	32	別梱包
BFホット55	233×117×18	50	600	●	●	●	BFホット55浅嵌合蓋	237×121	22	別梱包
BFホット56	233×160×18	50	600	●	●	●	BFホット56嵌合蓋	237×164	32	別梱包



NEW  
BFコモプレ内24S 黒



意匠登録

惣菜

# BFコモプレ内

BF Comople-Uchi Series

8インチ・9インチのホールピザ両方に対応した新サイズが登場。



BFコモプレ内30 ホワイト

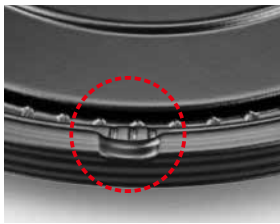

## 脱気口

本体フランジに施した溝が脱気口となり、放熱可能で余分な蒸気を逃がす構造になっています。



## ラベルスペース

サーマルシールを貼る位置が決まっているので作業性アップ。また、お好み焼のソースやマヨネーズなどの小袋を添付しても安定した積み重ねが可能。

## 8インチにも9インチにも対応可能なサイズ「24S」が新登場!

8インチピザに合わせた底面と9インチピザに合わせた間口でどちらもぴったりと収まる新サイズです。

8  
インチ

9  
インチ



NEW  
BFコモプレ内24S 黒

1~2人前にも対応可能な  
ハーフサイズも展開!



BFコモプレ内32ハーフ 黒

COLOR VARIATION



ホワイト

黒

ミルク

SIZE (mm)

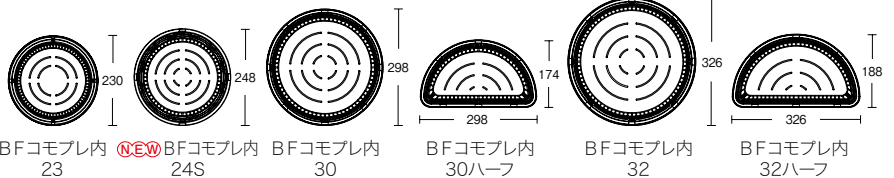

BFコモプレ内 23

NEW BFコモプレ内 24S

BFコモプレ内 30

BFコモプレ内 30ハーフ

BFコモプレ内 32

BFコモプレ内 32ハーフ

本体素材：●BF レンジOK 耐熱105℃ 断熱 保温 耐油 耐寒 省資源 蓋素材：●OPS

品番	外寸	本体・蓋 入数		■絵紙右下は外柄			蓋			
		袋	ケース	ホワイト	黒	ミルク	蓋名	外寸	高さ (内嵌合)	
BFコモプレ内23	φ230×22	50	400		●	●	BFコモプレ内23嵌合蓋	φ226	33	別梱包
NEW BFコモプレ内24S	φ248×22	50	400	●	●	●	BFコモプレ内24S嵌合蓋	φ248	22	別梱包
BFコモプレ内30	φ298×22	20	240	●	●	●	BFコモプレ内30嵌合蓋	φ295	22	別梱包
BFコモプレ内30ハーフ	298×174×22	20	360	●	●	●	BFコモプレ内30ハーフ嵌合蓋	295×171	20	別梱包
BFコモプレ内32	φ326×22	20	200	●	●	●	BFコモプレ内32嵌合蓋	φ323	22	別梱包
BFコモプレ内32ハーフ	326×188×22	20	300	●	●	●	BFコモプレ内32ハーフ嵌合蓋	323×185	20	別梱包



惣菜

### 電子レンジOK!透明PP嵌合フードパック

耐熱性に優れたPP素材を使用しているため、そのままレンジアップが可能。

# PPKL (嵌合タイプ)

PPKL Series

1列タイプ大小2サイズの  
ギョーザ専用容器が追加。

SIZE (mm)

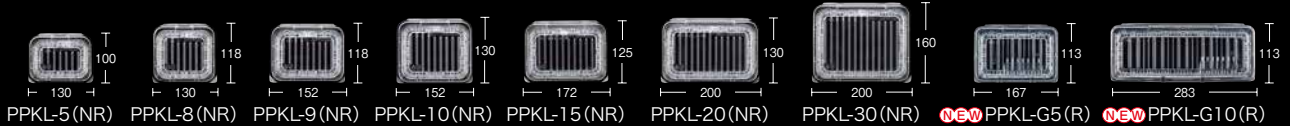

NEW  
PPKL-G10(R)

本体素材: ●PP レンジOK 耐熱110℃ 耐油

品番	外寸	入数		透明	高さ
		袋	ケース		
PPKL-5(NR)	130×100×22	50	1500	●	23
PPKL-8(NR)	130×118×22	50	1200	●	23
PPKL-9(NR)	152×118×22	50	900	●	23
PPKL-10(NR)	152×130×22	50	900	●	23
PPKL-15(NR)	172×125×22	50	900	●	23
PPKL-20(NR)	200×130×22	50	600	●	23
PPKL-30(NR)	200×160×22	50	600	●	23
NEW PPKL-G5(R)	167×113×21	50	900	●	22
NEW PPKL-G10(R)	283×113×21	50	400	●	22



仕出し

# CU

CU Series

黒の魅力で  
料理が映える新柄登場。



NEW CU-230(N) 黒

COLOR VARIATION



NEW 南天萩 共のせ蓋(曲水) 共のせ蓋(清秀) 共のせ蓋(うつろい) 透明のせ蓋  
※黒本体のみ使用

SIZE (mm)

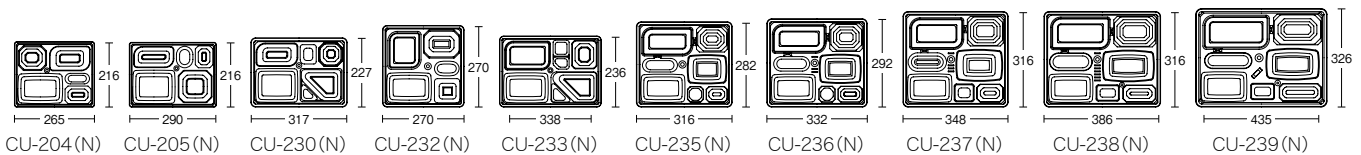

本体素材: ●HIPS 耐熱85℃ 耐寒 透明蓋素材: ●OPS 共蓋素材: ●HIPS

品番	外寸	入数		NEW				蓋				
		袋	ケース	黒	曲水	清秀	うつろい	外寸	高さ	(透明のせ)	(共のせ) 白/清秀/うつろい	NEW
CU-204(N)	265×216×37	50	400	●	●	●	●	267×218	10	セット	—	※セット
CU-205(N)	290×216×37	50	400	●	●	●	●	292×218	10	セット	—	※セット
CU-230(N)	317×227×39	20	400	●	●	●	●	319×229	9	セット	セット	※セット
CU-232(N)	270×270×39	20	280	●	●	●	●	272×272	10	—	セット	※セット
CU-233(N)	338×236×39	20	240	●	●	●	●	340×238	10	—	セット	※セット
CU-235(N)	316×282×39	20	200	●	●	●	●	318×284	10	—	セット	※セット
CU-236(N)	332×292×39	20	200	●	●	●	●	334×294	10	—	セット	※セット
CU-237(N)	348×316×39	20	180	●	●	●	●	350×318	10	—	セット	※セット
CU-238(N)	386×316×39	20	160	●	●	●	●	388×318	10	—	セット	※セット
CU-239(N)	435×326×39	20	120	●	●	●	●	437×328	12	—	セット	※セット

※南天萩共蓋を使用する際の本体は黒のみとなります。

「NEW SERIES」 〈惣菜〉 PPKL・〈仕出し〉 CU



CP CHEMICAL INCORPORATED

 **シーピー化成株式会社** <http://www.cpkasei.co.jp>

本社	〒715-850 1	岡山県井原市東江原町1516番地	TEL (0866)62-0095(代)
札幌営業所	〒063-082 6	札幌市西区発寒六条11丁目1番1号新道北口ビル3階	TEL (011)558-2855
仙台支店	〒984-001 2	仙台市若林区六丁の目中町4番47号	TEL (022)390-6377
東京支店	〒135-001 6	東京都江東区東陽4丁目11番38号USCビル3階	TEL (03)5677-1801
名古屋支店	〒450-000 1	名古屋市中村区那古野1丁目39番6号	TEL (052)569-5670
金沢営業所	〒920-036 2	金沢市古府3丁目109番地	TEL (076)269-0120
大阪支店	〒534-002 5	大阪市都島区片町2丁目2番48号J日京橋ビル5階	TEL (06)6354-9500
岡山支店	〒715-850 1	岡山県井原市東江原町1516番地	TEL (0866)63-0200
福岡支店	〒815-003 1	福岡市南区清水1丁目23番11号	TEL (092)553-5111

代理店